

TRIÁS X



TRANSFORMAMOS
EL ALUMINIO EN
**SOLUCIONES
INNOVADORAS**

Juntos
crecemos más

SOMOS ALUMINA	1-2
ALUMINA sostenible	3
Comprometidos con la calidad	4
Soluciones a la medida	5 - 8
LÍNEA DE FACHADAS	10
Unitizada Series 63 & 65	11 - 13
Stick Series 45 & 75	14 - 16
Stick modular Serie 72	17 - 18
Comercial 10045	19 - 20
LÍNEA KONCEPT	22
Serie 100	23
Puerta corrediza Koncept Serie 100	24
Puerta Batiente Koncept Serie 100	25
Serie 90	26
Puerta Corrediza Koncept Serie 90 NUEVA	27
Serie 70	29
Puerta Corrediza Koncept Serie 70	30
Ventana Corrediza Koncept Serie 70	31
Serie 55	33
Puerta Plegable Koncept Serie 55	34
Serie 50	35
Ventana corrediza Koncept Serie 50	36
Serie 40	37
Ventana Oscilobatiente Koncept Serie 40	38
Puerta Batiente Koncept Serie 40	39
Ventana Proyectante Koncept Serie 40	40
LÍNEA SUPERIOR	42
Serie 80	44
Puerta corrediza Superior Serie 80	45
Serie 50	46
Ventana corrediza Superior Serie 50	47
Serie 50 Ventana Guillotina Superior Serie 50 NUEVA	48
Ventana Guillotina Superior Serie 50	49
Serie 35	50
Ventana Proyectante Superior Serie 35	51-52
Puerta Batiente Superior Serie 35	51
Serie 35 Ventana Corrediza Superior Serie 35 NUEVA	52
Ventana Corrediza Superior Serie 35	53
Serie 33	54
Ventana corrediza Superior Serie 33	55
LÍNEA MAESTRO	56
Puerta corrediza Maestro 7038 NUEVA	57
Puerta corrediza Maestro 8025	58
Puerta corrediza Maestro 744	59
Puerta batiente Maestro 3890	60
Ventana corrediza Maestro 5020	61
Ventana corrediza Maestro 3825	62
Ventana proyectante Maestro 3831	63
COMPLEMENTOS	64
Baranda sin verticales	65 - 66

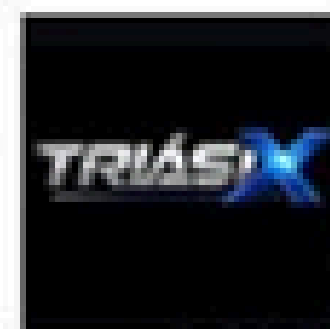

COMPROMETIDOS CON LA CALIDAD

TRIASIX CAPITAL GROUP
Bogotá - Colombia
305 339 9795
www.ventanastriasix.com

Todos nuestros productos son diseñados, producidos y acabados bajo un estricto cumplimiento normativo y legal, que nos han permitido adquirir la experiencia, desarrollar el conocimiento y el equipo humano competente para entregar soluciones que brindan la tranquilidad de estar utilizando lo mejor en sus proyectos.



Diseño

- Nuestros sistemas exclusivos son pensados para clasificar en la norma NTC-6313, normatividad que vela por las prestaciones básicas de los sistemas vidriados en Colombia en cuanto a hermeticidad, estanqueidad y resistencia al viento.
- Entregamos certificados de procedencia y cadena productiva de nuestros productos que permitan a arquitectos, constructores, ventaneros, distribuidores, interventores y supervisores técnicos, obtener puntos para las certificaciones tipo LEED o EDGE.
- Nuestro compromiso es diseñar sistemas de cerramientos arquitectónicos de forma responsable y que cumplan con los requisitos que exigen las curadurías urbanas para el cumplimiento de la norma de sismo resistencia del 2010 (NSR-10).
- Para nuestros sistemas exclusivos de cerramientos desarrollamos memorias de cálculo y su justificación documental que brinda la información necesaria con la cual interventores y/o supervisores técnicos emiten los certificados de ocupación que exige la ley de vivienda segura (Ley 1796).



Producción

- Contamos con los equipos y procesos necesarios para garantizar el cumplimiento de las especificaciones de calidad de los productos extruidos, bajo aleaciones de serie AA6000.

- Seleccionamos las materias primas, garantizando que estén libres de contaminantes, siempre alineadas con el uso final del producto, manteniendo las composiciones químicas dentro del marco normativo de la Asociación Internacional del Aluminio (Aluminum Association).
- Las matrices y perfiles de aluminio se elaboran bajo normas internacionales (ANSI H35.2 – ASTM B221) y acorde a los equipos disponibles. Se garantiza el uso exclusivo de las matrices por parte del cliente, el número de copias necesarias, su respectiva reposición por desgaste y la propiedad intelectual de los perfiles desarrollados.



Acabados

- Contamos con una amplia variedad de acabados tanto en anodizado, pintura líquida y pintura en polvo, lo que le aporta al producto mayor resistencia a la abrasión y mayor protección ante la corrosión, prolongando su vida útil.

Anodizado:

Garantizamos estándares de calidad basados en las normas internacionales de anodizado en cuanto a espesor de capa anódica y sellado de la misma, proporcionando un acabado duradero, no absorbente, ni reactivo a las diferentes condiciones de exposición del producto al ambiente. Cumplimos QUALANOD.

Pintura:

Nuestros estándares de calidad están basados en las normas internacionales de pintura en cuanto a espesor de recubrimiento y calidad del pre-tratamiento del aluminio, que permiten una óptima adherencia, resistencia a diferentes ambientes y esfuerzos mecánicos sin que su capa de pintura se fracture. Cumplimos AAMA 2603 y AAMA 2604 para pintura en polvo y la AAMA 2605 para pintura líquida.





TRIÁSIX

TRIÁSIX



PROYECTO
TERMINADO



UNITIZADAS | STICKS | STICK MODULAR



LLENA DE PERSONALIDAD TUS PROYECTOS

Fachadas vidriadas, muros cortina, curtain wall, son términos utilizados para describir la piel de una edificación que no lleva ninguna carga más que la de su propio peso. Estas cargas se transfieren a la estructura del edificio a través de los elementos de anclaje y apoyos.

Del tipo de fachada depende su instalación, se puede hacer en obra a través del sistema stick, con elaboración de módulos en sitio, sistema unitizado, con módulos prefabricados en planta que llegan a obra listos para instalar, o sistemas stick modular que según el proyecto permite instalar inicialmente travesaños para luego acoplar módulos de vidrio preensamblados en fábrica.

Según su desarrollo las fachadas vidriadas aportan grandes beneficios, como el mejor control del aislamiento térmico, ahorro energético en sistemas de climatización, aportan ventilación natural a los espacios, óptima reducción acústica y evacuación de aguas lluvias y si es del caso, permite ganancias de energía solar.

Es por esto que al diseñar una fachada se debe tener en cuenta la ubicación, la forma del edificio, el clima, la presión y succión del viento, la distancia entre losas y las juntas de dilatación, entre otros. Como todos los cerramientos arquitectónicos, las fachadas deben cumplir además las condiciones generales de la normativa vigente.







Sistema de fachada modular prefabricado en planta, que aporta eficiencias significativas en procesos logísticos y tiempos de instalación.



Su diseño incorpora cámara isobárica bajo principio "rainscreen" que permite una excelente evacuación del agua lluvia.

Esta fachada es la solución ideal para resolver grandes cerramientos arquitectónicos en proyectos de tipo institucional y comercial.

BENEFICIOS

-  Al ser prefabricados en planta, se garantiza la calidad y la uniformidad de todos los módulos.
-  Mejora los tiempos de instalación.
-  Fomenta condiciones de trabajo seguras al ser instalable desde el interior (cuando no requiere cubrir el borde de losa o antepecho).
-  No requiere lugar de almacenamiento, ni manipulación de vidrio en la obra.
-  Reduce los costos de mano de obra de instalación.

CARACTERÍSTICAS

-  Desarrollada para resistir cargas de inercia transmitidas por el edificio.
-  Diseñadas para asumir los cambios dimensionales causados por movimientos sísmicos o deformación de losas.
-  Los vidrios son adheridos a los módulos de aluminio por medio de silicona estructural, sellados perimetralmente entre si y con el aluminio por medio de silicona de sello.

 Sistema	 Espesor del vidrio	 Dimensión del perfil
Fachada unitizada serie 63	9mm - 23mm	63,5 mm x 115mm
Fachada unitizada serie 65	6mm - 38mm	63 mm x 140mm

* Para fachadas con esquinas internas de 90° vidrio no debe superar los 10mm de espesor

**COLORES
DISPONIBLES**

ALUMINA cuenta con una amplia variedad de acabados, en anodizados y pinturas para sus sistemas arquitectónicos, consulte con su asesor para mayor información.

FACHADA UNITIZADA

SERIE 63

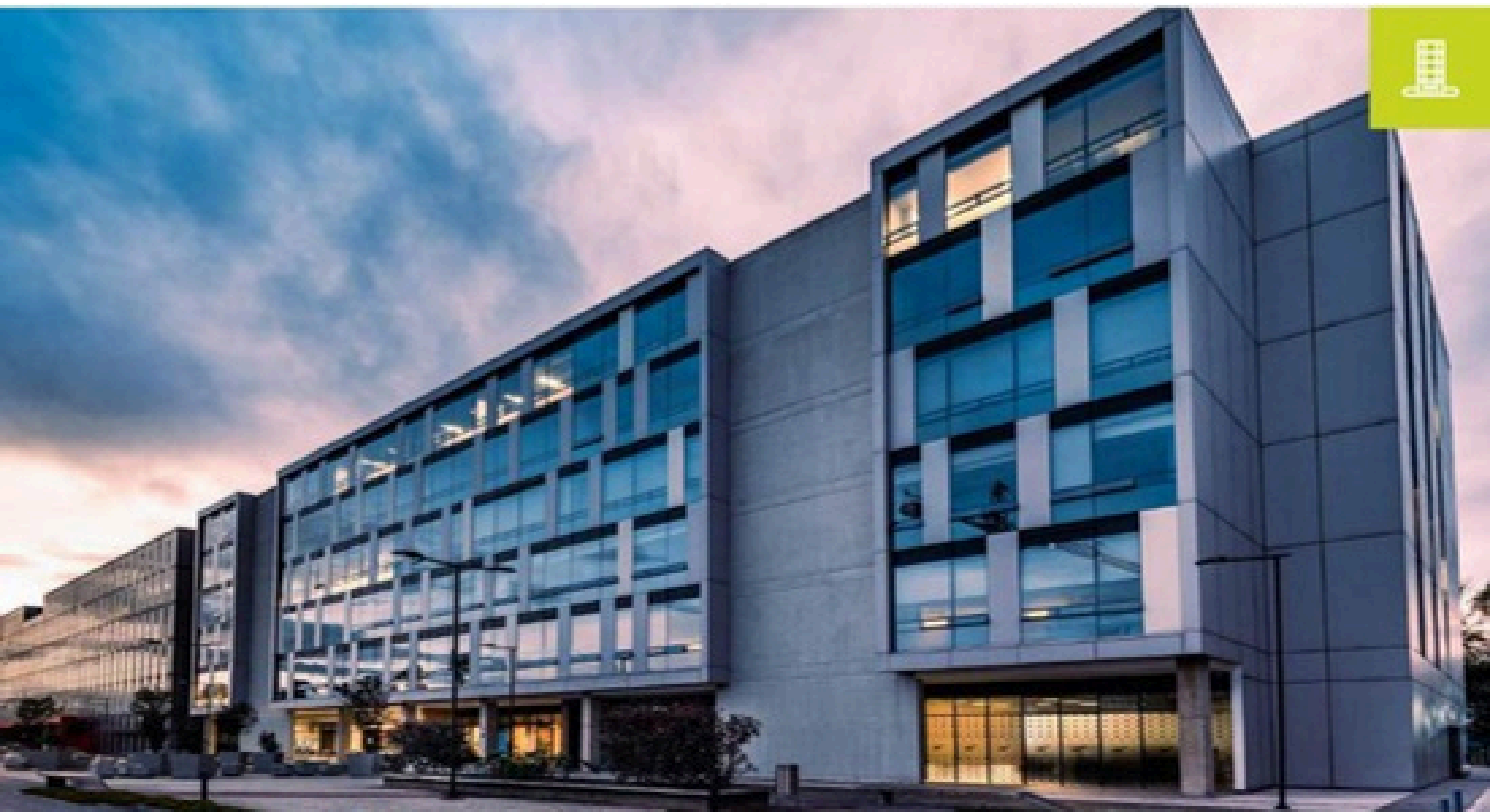

NIVELES DE DESEMPEÑO

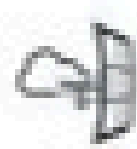

RESISTENCIA AL VIENTO

Suave operación y seguridad.

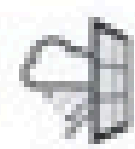

ESTANQUEIDAD AL AGUA

Reducción de filtraciones de agua sin afectar su maniobrabilidad.

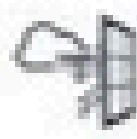

IMPERMEABILIDAD AL AIRE

Mejor confort climático y acústico.

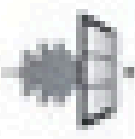

REDUCCIÓN ACÚSTICA

Su sistema de sellado perimetral favorece su desempeño acústico.

- El montaje se realiza en el exterior del recinto.
- Permite instalación de módulo de fachada frente a placa o antepecho.
- No es necesario la instalación de cortafuegos.

DISEÑOS

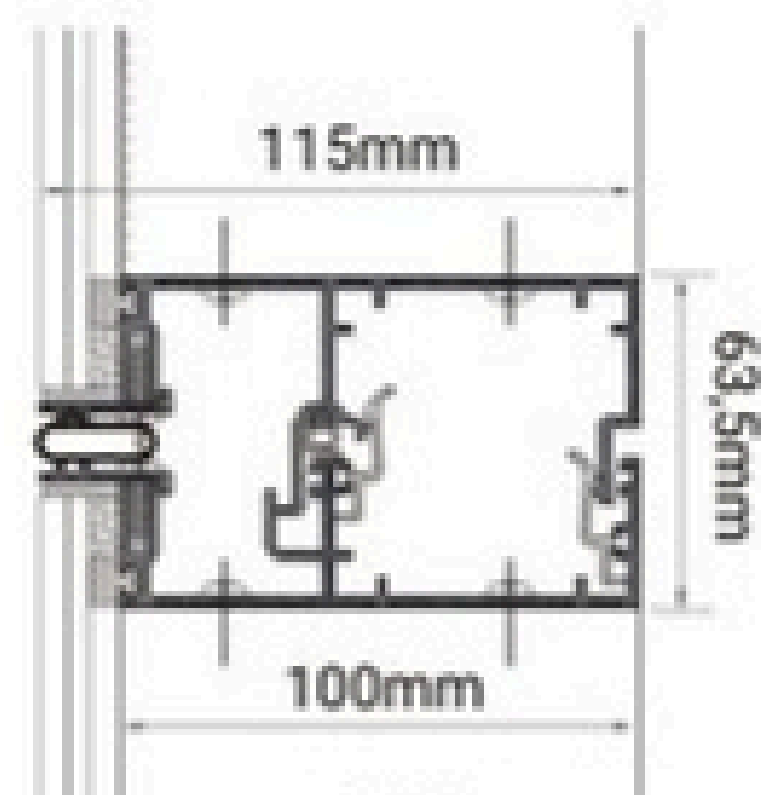
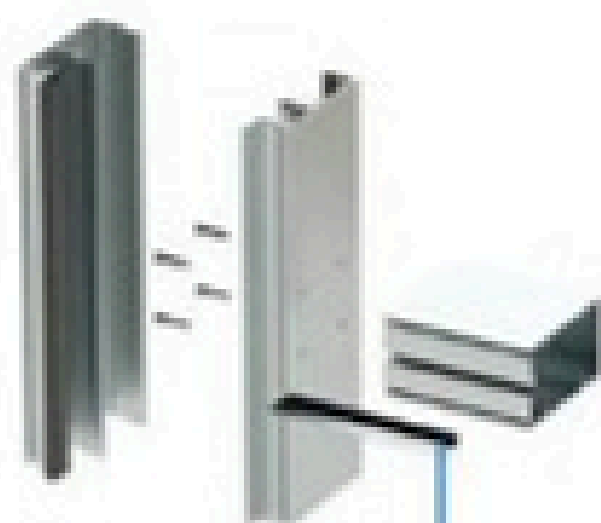

FACHADA UNITIZADA SERIE 65

305 339 9795
www.ventanastriasix.com



NIVELES DE DESEMPEÑO

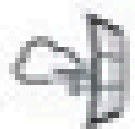

RESISTENCIA AL VIENTO

Suave operación y seguridad.

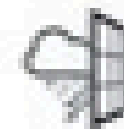

ESTANQUEIDAD AL AGUA

Reducción de filtraciones de agua sin afectar su maniobrabilidad.

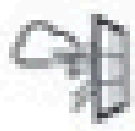

IMPERMEABILIDAD AL AIRE

Mejor confort climático y acústico.

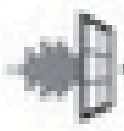

REDUCCIÓN ACÚSTICA

Su sistema de sellado perimetral favorece su desempeño acústico.

- Instalación ágil y segura debido a que el montaje se realiza desde el interior del recinto.
- Los anclajes son instalados durante la obra civil y posicionados de tal forma que alojen dos módulos durante la instalación de la fachada.
- El diseño del anclaje permite aplomar, nivelar y posicionar los módulos de fachada.
- Es necesario la instalación de cortafuegos certificado.

DISEÑOS



Sistema de anclaje

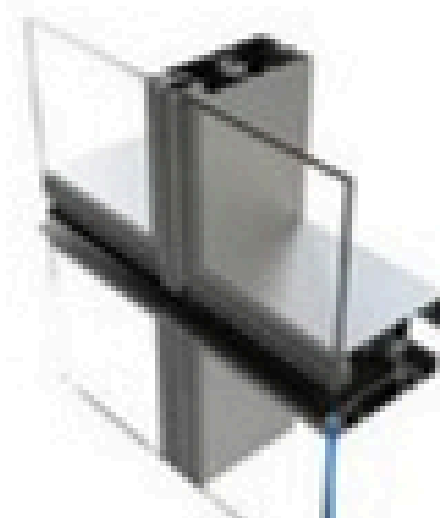

Corte isométrico

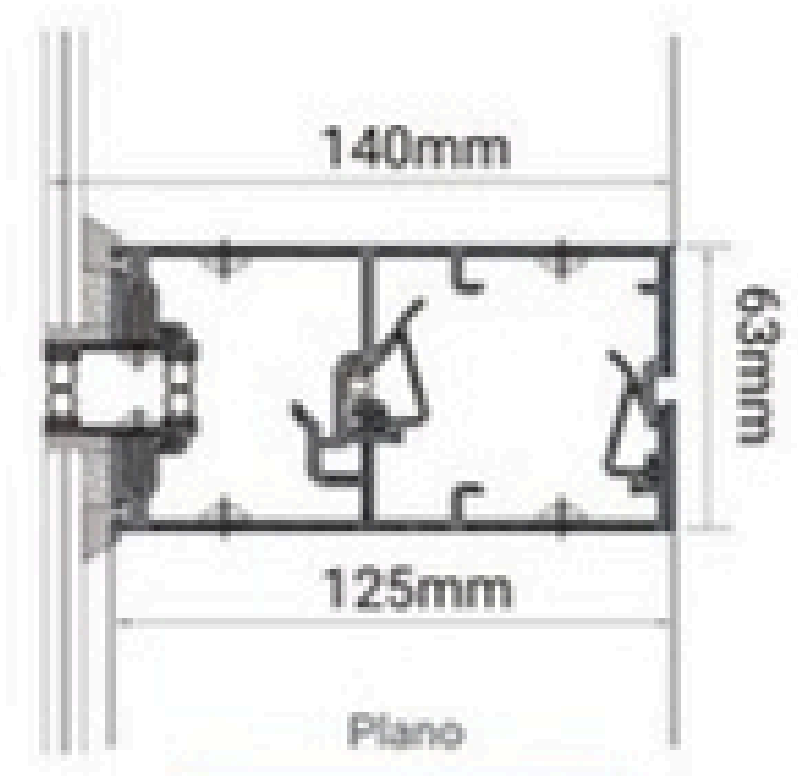





FACHADAS STICKS

Series 45 & 75



TRIASIX CAPITAL GROUP
Bogotá - Colombia
305 339 9795
www.ventanastriasix.com

Sistema tradicional de montantes (verticales) y travesaños (horizontales), en la que sus componentes se ensamblan pieza por pieza en la estructura del edificio.

BENEFICIOS

-  Sistema flexible, permite ajustes en obra.
-  Bajo costo de transporte.
-  Bajo costo de mano de obra en taller.

CARACTERÍSTICAS

-  Ideal para edificios de baja altura o áreas pequeñas.
-  Primeros pisos con doble y triple altura.
-  Por su forma de instalación, el costo de mano de obra y consumo de tiempo pueden ser altos comparados con los sistemas unitizados.

 Sistema	 Espesor del vidrio	 Ancho del perfil
Fachada stick serie 45	6mm - 38mm	45mm x 140mm 45mm x 105,4mm 45mm x 65,4mm
Fachada stick serie 75	6mm - 38mm	75mm x 139,7mm

COLORES DISPONIBLES

ALUMINA cuenta con una amplia variedad de acabados, en anodizados y pinturas para sus sistemas arquitectónicos, consulte con su asesor para mayor información.



FACHADA STICK SERIE 45

305 339 9795

www.ventanastriasix.com

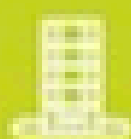

NIVELES DE DESEMPEÑO



RESISTENCIA AL VIENTO

Suave operación y seguridad.

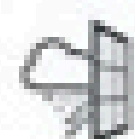

ESTANQUEIDAD AL AGUA

Reducción de filtraciones de agua sin afectar su maniobrabilidad.

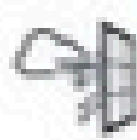

IMPERMEABILIDAD AL AIRE

Mejor confort climático y acústico.

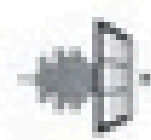

REDUCCIÓN ACÚSTICA

Su sistema de sellado perimetral favorece su desempeño acústico.

Sistema orientado a edificaciones de poca altura o pequeñas regiones. Es ideal para distancia entre anclajes moderada.

DISEÑOS

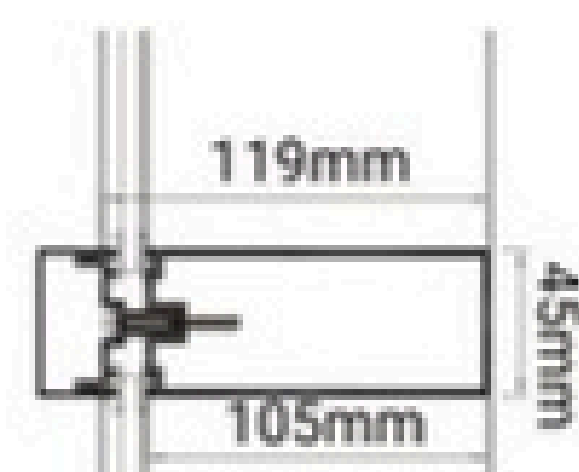
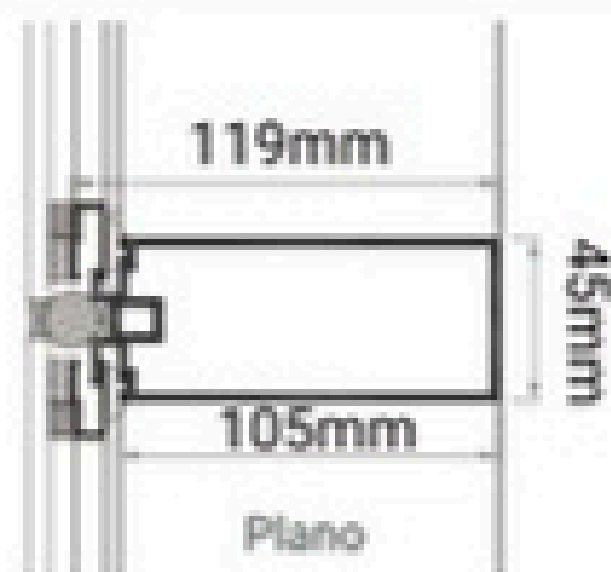
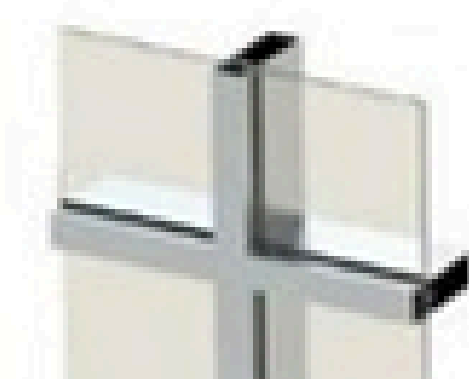
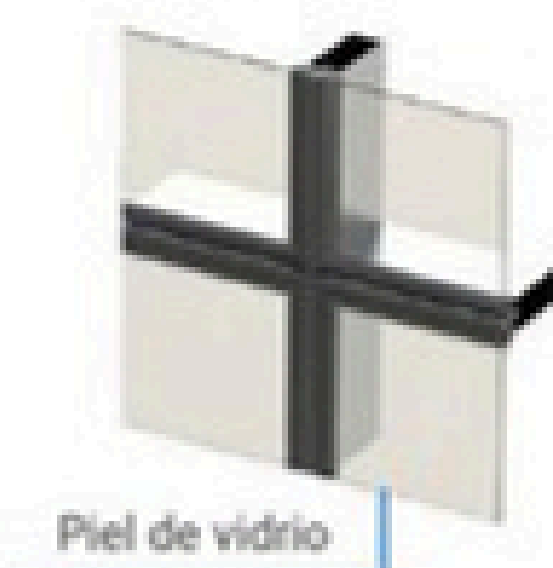
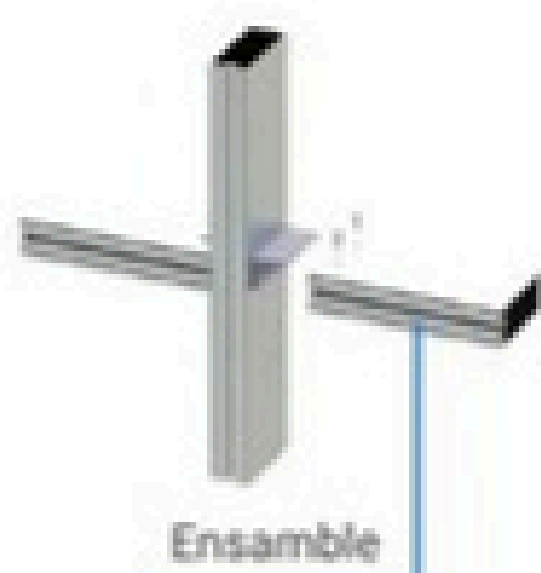

FACHADA STICK SERIE 75

www.ventanastriasix.com



NIVELES DE DESEMPEÑO



RESISTENCIA AL VIENTO

Suave operación y seguridad.

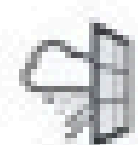

ESTANQUEIDAD AL AGUA

Reducción de filtraciones de agua sin afectar su maniobrabilidad.

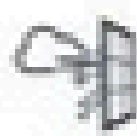

IMPERMEABILIDAD AL AIRE

Mejor confort climático y acústico.

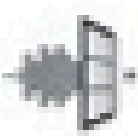

REDUCCIÓN ACÚSTICA

Su sistema de sellado perimetral favorece su desempeño acústico.

Sistema orientado a edificaciones hasta de 30 pisos donde la distancia entre losas es alta. La robustez y firmeza de los perfiles, permite la instalación en lobbys de doble altura y fachadas de geometrías complejas.

DISEÑOS

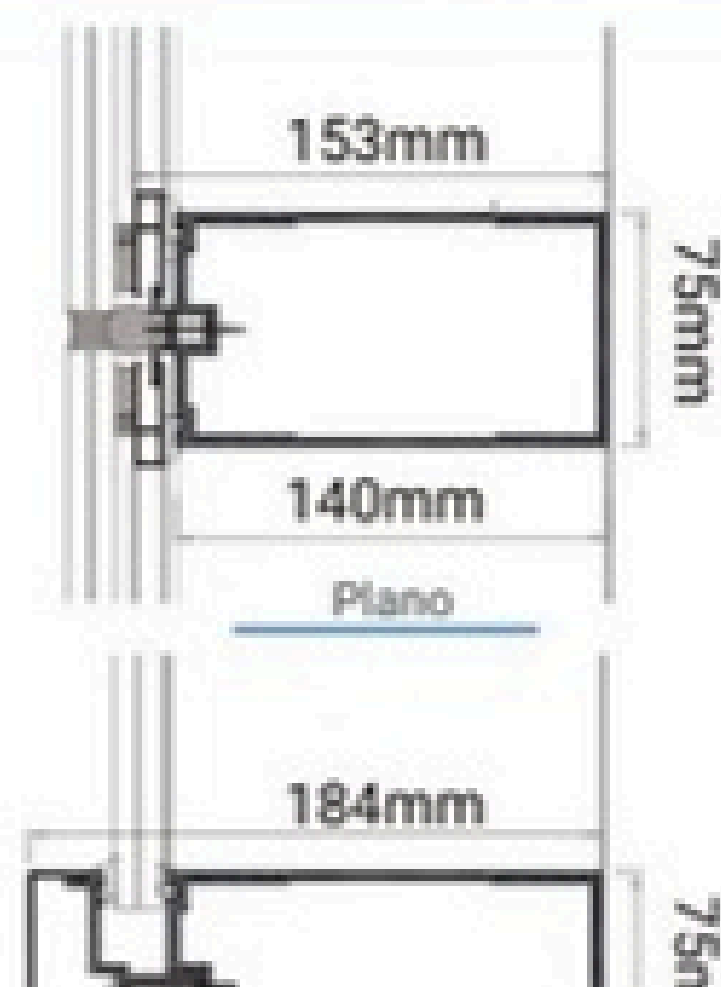
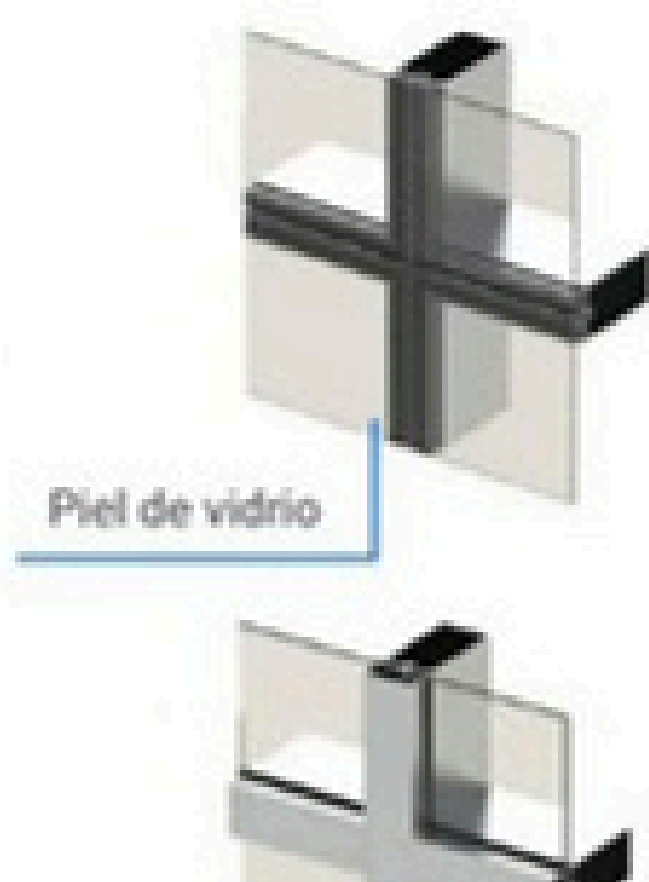
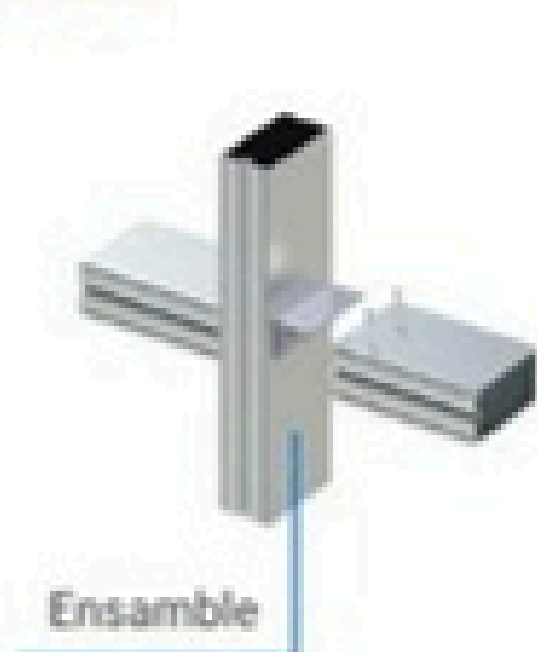



fachada modular

serie 72



Sistema que vincula la instalación de las fachadas stick con el vidriado del taller, ofreciendo diferentes opciones de implementación, ya sea con cinta o silicona estructural que se enmarca en los bordes de los vidrios.

BENEFICIOS

-  Ideal para edificios de baja altura o áreas pequeñas.
-  Emplea accesorios para instalación de módulos de vidrio.
-  Permite ajustes en obra.

CARACTERÍSTICAS

-  Los módulos de vidrio se fabrican con un marco de aluminio y posteriormente son fijados a la estructura del muro cortina.

 Sistema	 Espesor del vidrio	 Ancho del perfil
--	---	---

Fachada stick modular 72

9mm – 23mm

45mm x 100mm

COLORES DISPONIBLES

ALUMINA cuenta con una amplia variedad de acabados, en anodizados y pinturas para sus sistemas arquitectónicos, consulte con su asesor para mayor información.

fachada stick modular serie 72

www.ventanastriasix.com



NIVELES DE DESEMPEÑO

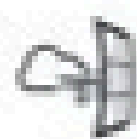

RESISTENCIA AL VIENTO

Suave operación y seguridad.

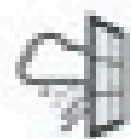

ESTANQUEIDAD AL AGUA

Reducción de filtraciones de agua sin afectar su maniobrabilidad.

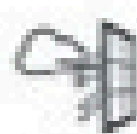

IMPERMEABILIDAD AL AIRE

Mejor confort climático y acústico.

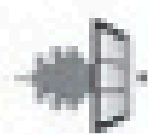

REDUCCIÓN ACÚSTICA

Su sistema de sellado perimetral favorece su desempeño acústico.



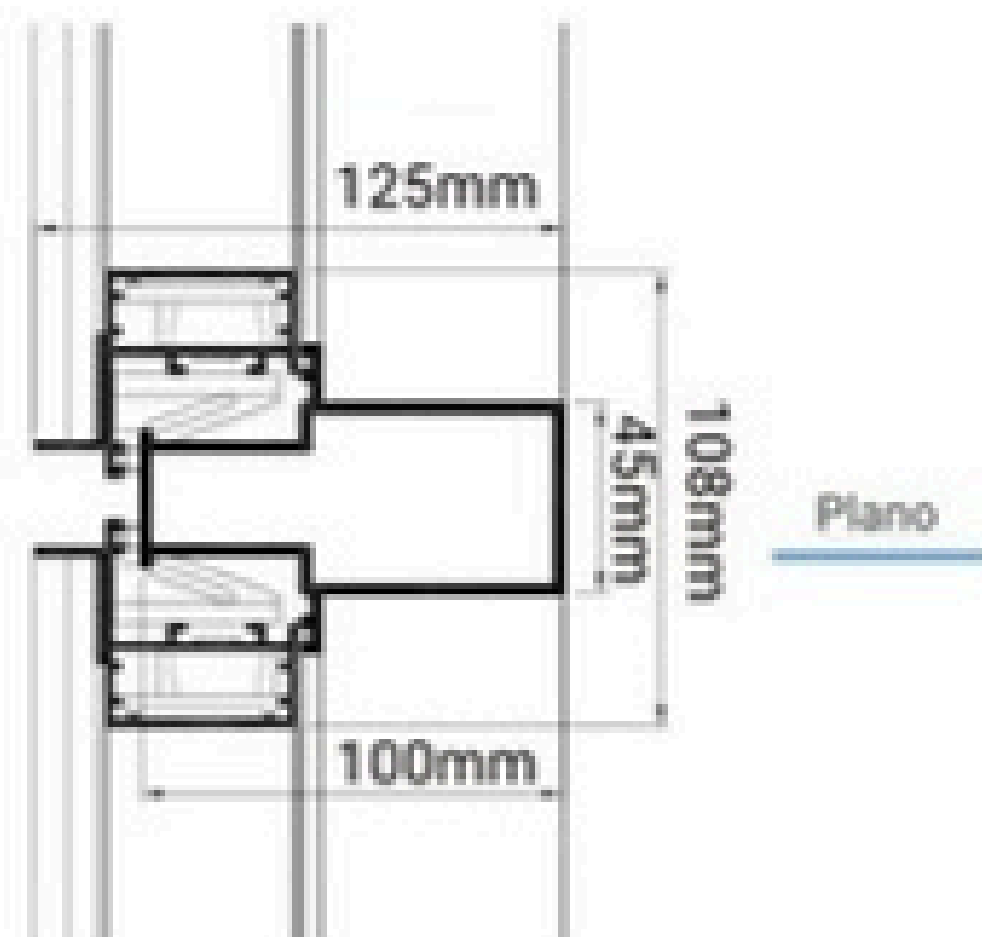

Sistema que vincula la instalación de las fachadas stick con el vidriado del taller, ofreciendo diferentes opciones de implementación, ya sea con cinta o silicona estructural que se enmarca en los bordes de los vidrios.

DISEÑOS







La Vitrina Comercial 10045 es el cerramiento ideal para los espacios comerciales por su alto desempeño, facilidad de fabricación y rapidez de montaje.

BENEFICIOS

-  Sistema de vitrina de alto desempeño y ensamble rápido.
-  Mayor rapidez en el montaje al ser preensamblada en taller y terminar su instalación en obra.
-  Puede acompañarse de una amplia variedad de alternativas de diseño.
-  Otorga celeridad y eficacia en el desarrollo de los proyectos de tipo comercial donde se use este cerramiento.
-  Bajo costo de transporte.

CARACTERÍSTICAS

-  Corte a 90° en sus perfiles (horizontales / verticales).
-  Sistema de auto-roscantes en los horizontales para anclar a verticales.
-  En sus perfiles presenta cavidades en forma de bolsillo que facilitan la entrada del vidrio, rematado perimetralmente con empaques cuña.
-  Este sistema de vitrina puede complementarse con puertas batientes y ventanas proyectantes de nuestras líneas exclusivas Superior | Serie 35 y Konzept | Serie 40

 Sistema	 Espesor del vidrio	 Ancho del perfil
Vitrina Comercial 10045	5mm - 8mm	44,5mm x 101,6mm

COLORES DISPONIBLES

ALUMINA cuenta con una amplia variedad de acabados, en anodizados y pinturas para sus sistemas arquitectónicos, consulte con su asesor para mayor información.

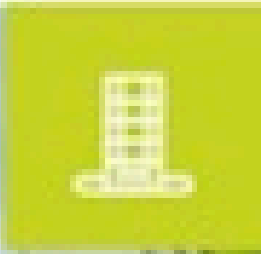

NIVELES DE DESEMPEÑO



RESISTENCIA AL VIENTO

Suave operación y seguridad.

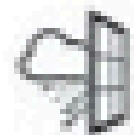

ESTANQUEIDAD AL AGUA

Reducción de filtraciones de agua sin afectar su maniobrabilidad.

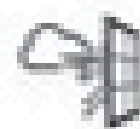

IMPERMEABILIDAD AL AIRE

Mejor confort climático y acústico.

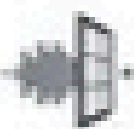

REDUCCIÓN ACÚSTICA

Su sistema de sellado perimetral favorece su desempeño acústico.



- El montaje se realiza en el interior del recinto.
- Permite la instalación de módulos batientes y proyectantes de los sistemas Konzept 40 y Superior 35.

DISEÑOS

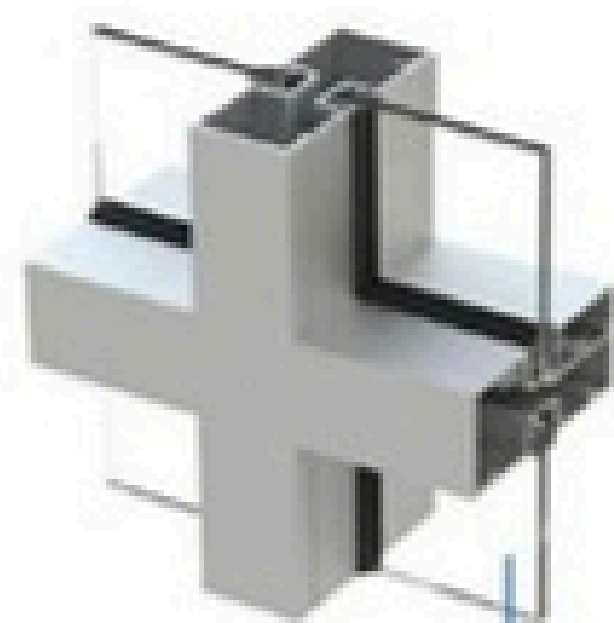

Corte isométrico

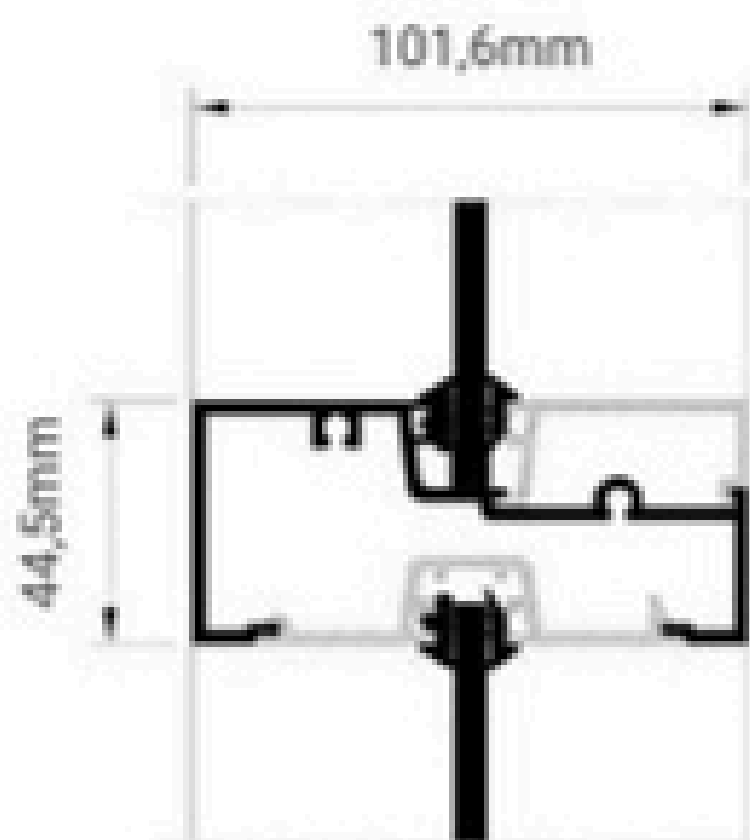

Horizontal típico

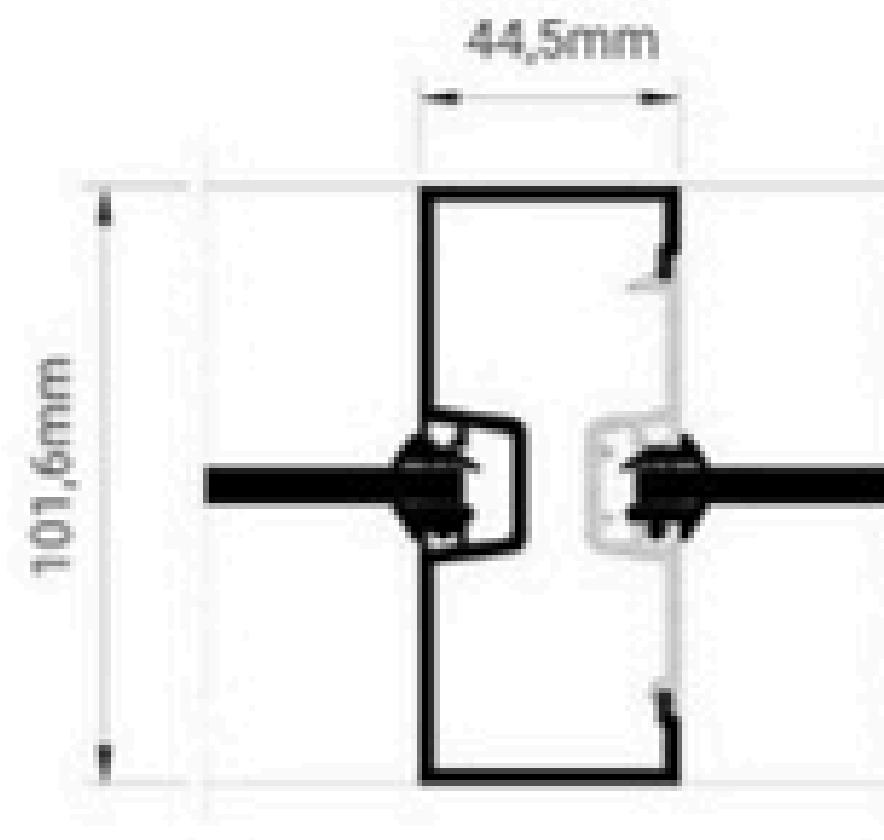

Vertical típico

linea koncept

TRIÁS X

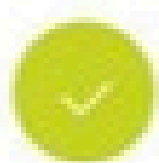

DISEÑO & CONFORT A TUS ESPACIOS

Koncept se destaca por su diseño robusto, brindando una apariencia en el cerramiento arquitectónico de fuerza, seguridad y estética superior. Su versatilidad y combinación de componentes la convierte en la opción con múltiples funcionalidades que se adaptan a todo tipo de proyectos residenciales, comerciales e institucionales con las más altas especificaciones.

Koncept cuenta con sistemas y diseño tipo europeo, que permiten fabricar ventanas y puertas corredizas, ventanas proyectantes, puertas batientes y vidrios fijos en diferentes diseños de aperturas.

Es el sistema por excelencia para quienes buscan diferenciación en estética, alta funcionalidad y desempeño superior en reducciones acústicas, estanqueidad y alta resistencia a vientos.

Serie 100

Su diseño de líneas inclinadas, brinda una apariencia moderna y vanguardista de excelente prestación y armonía. Cuenta con diferentes opciones de solución como corredizas, batientes y vidrios fijos de alta eficiencia y desempeño que complementan los otros sistemas de línea Koncept para resolver cerramientos completos tipo europeo.

BENEFICIOS

- Puertas de gran formato estilo europeo, tanto batientes como corredizas, para vanos grandes de terrazas, balcones y para uso institucional.
- Superficies lisas y esquinas a 45 grados.
- Fáciles de accionar. Con posibilidad de apertura interior y exterior.
- Ofrece alta seguridad debido a sus diferentes posibilidades de cierre multipunto, multipunto con llave o cierre monopunto.
- Mejor atenuación acústica por su hermeticidad y por sus múltiples posibilidades de espesores y composiciones de vidrio.
- Fácil evacuación de agua gracias a su sistema de drenado a cámara.

CARACTERÍSTICAS

- Las esquinas de marcos y naves tienen uniones a 45°.
- Enganches sencillos y reforzados calculados bajo la norma colombiana NSR10 para cubrir un mayor espectro de dimensiones de naves en las diferentes regiones.
- El sistema permite el uso de diferentes espesores de vidrio gracias a sus diferentes pisavidrios y el intercambio de empaques EPDM.
- Diseños corredizos de 2 o más naves gracias a sus marcos de 2 rieles, 3 rieles y multi-riel.
- Accesorios cámara europea de alta resistencia que reducen el uso de tornillos, facilitan ensambles y mejoran el desempeño.
- Manijas iguales en batientes y corredizas, garantizando imagen homogénea del cerramiento.

Sistema	Espesor de vidrio	Profundidad de marco	Ancho de perfil	Capacidad de carga máxima por nave	Accesorios
Puerta Corrediza	8mm - 25mm	101,5mm	125mm	220Kg	De alto desempeño y cómoda operación
Puerta Batiente	16mm - 22mm 28mm - 34mm	54mm	155mm	200Kg	
Puerta Elevable	8mm - 25mm	101,5mm	125mm	200Kg	
Vidrio Fijo	8mm - 25mm	101,5mm	70mm	NA	

COLORES DISPONIBLES

ALUMINA cuenta con una amplia variedad de acabados, en anodizados y pinturas para sus sistemas arquitectónicos, consulte con su asesor para mayor información.

PUERTA CORREDIZA LINEA KONCEPT SERIE 100



NIVELES DE DESEMPEÑO



RESISTENCIA AL VIENTO

Suave operación y seguridad.

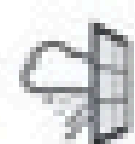

ESTANQUEIDAD AL AGUA

Reducción de filtraciones de agua sin afectar su maniobrabilidad.

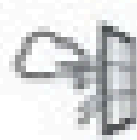

IMPERMEABILIDAD AL AIRE

Mejor confort climático y acústico.

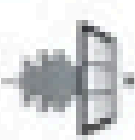

REDUCCIÓN ACÚSTICA

Su sistema de sellado perimetral favorece su desempeño acústico.

DISEÑOS & APERTURAS

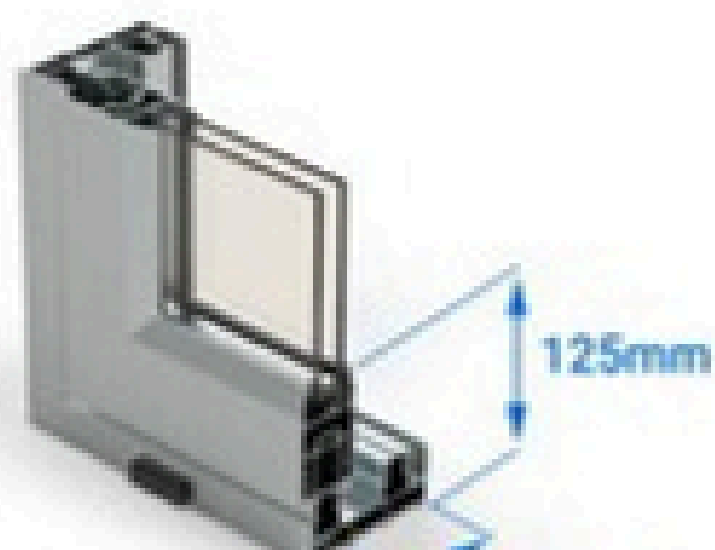

X: corresponde a la nave móvil, O: corresponde a la nave fija.



PUERTA BATIENTE LINEA CONCEPT SERIE 100

www.ventanastriasix.com



NIVELES DE DESEMPEÑO



RESISTENCIA AL VIENTO

Suave operación y seguridad.

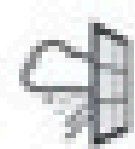

ESTANQUEIDAD AL AGUA

Reducción de filtraciones de agua sin afectar su maniobrabilidad.

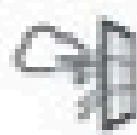

IMPERMEABILIDAD AL AIRE

Mejor confort climático y acústico.

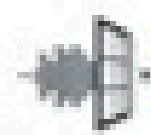

REDUCCIÓN ACÚSTICA

Su sistema de sellado perimetral favorece su desempeño acústico.

DISEÑOS & APERTURAS

X: corresponde a la nave móvil, O: corresponde a la nave fija.

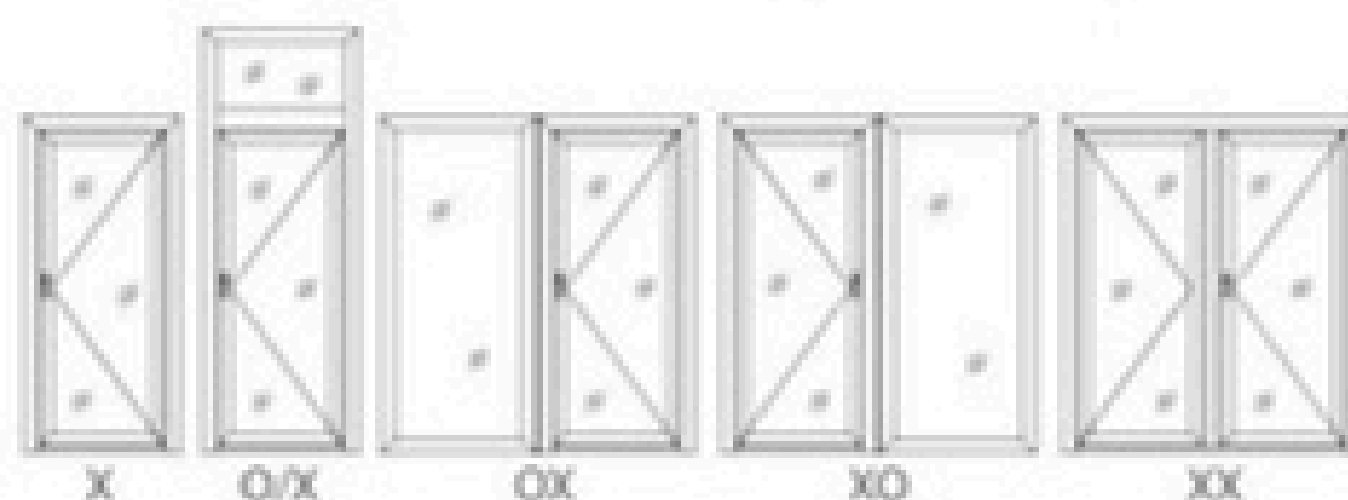
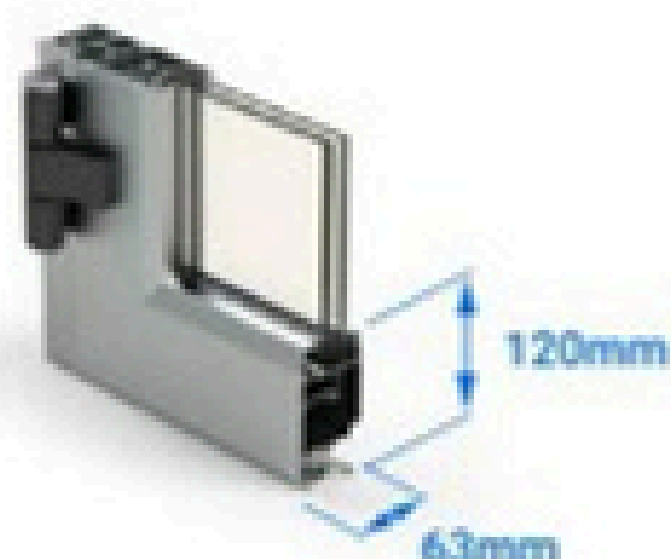

Serie 90

Puerta Corrediza Línea Koncept Serie 90 de tipo europeo conformado por solo 5 perfiles: Marco y nave perimetral, pisavidrio, gotero y enganche. Ideal para usos: comercial, residencial o institucional. Comparte referencias de perfiles, accesorios y empaques con los sistemas Koncept 40, 55, 100 y 7038 tiene una capacidad de emvidriado desde 6 hasta 25mm de espesor de vidrios y permite 3 combinaciones de enganche.

BENEFICIOS

- Excelente desempeño termoacústico y resistencia al viento.
- Reducción de costos por menor cantidad de accesorios.
- Diseño limpio con tapas que ocultan tornillos.
- Ideal para grandes vanos (hasta 320 cm de alto).
- Óptima evacuación de agua y mejor atenuación acústica.
- Alta seguridad con múltiples opciones de cierre.
- Ensamble eficiente que facilita la fabricación.
- 23% más liviana que la Puerta Corrediza Koncept 100.

CARACTERÍSTICAS

- Marco y naves con corte a 45° tipo europeo.
- Sistema de 5 perfiles con opción de riel de 2 pistas o multiriel.
- Acepta vidrios de 6 a 25 mm.
- Cumple normatividad NSR-10 para resistencia al viento.
- Refuerzo en encuentro central para mayores dimensiones.
- Compatible con accesorios Koncept 40, 55 y 100.
- Nueva opción de cierre multipunto con poliamida.
- Soporta rodamientos de hasta 200 kg.

Sistema	Espesor de vidrio	Profundidad de marco	Ancho de perfil	Capacidad de carga máxima por nave	Accesorios
Puerta Corrediza	6mm - 25mm	95mm	105mm	200Kg	De alto desempeño y cómoda operación

COLORES DISPONIBLES

ALUMINA cuenta con una amplia variedad de acabados, en anodizados y pinturas para sus sistemas arquitectónicos, consulte con su asesor para mayor información.

PUERTA CORREDIZA LINEA KONCEPT SERIE 90

305 339 9795
www.ventanastriasix.com

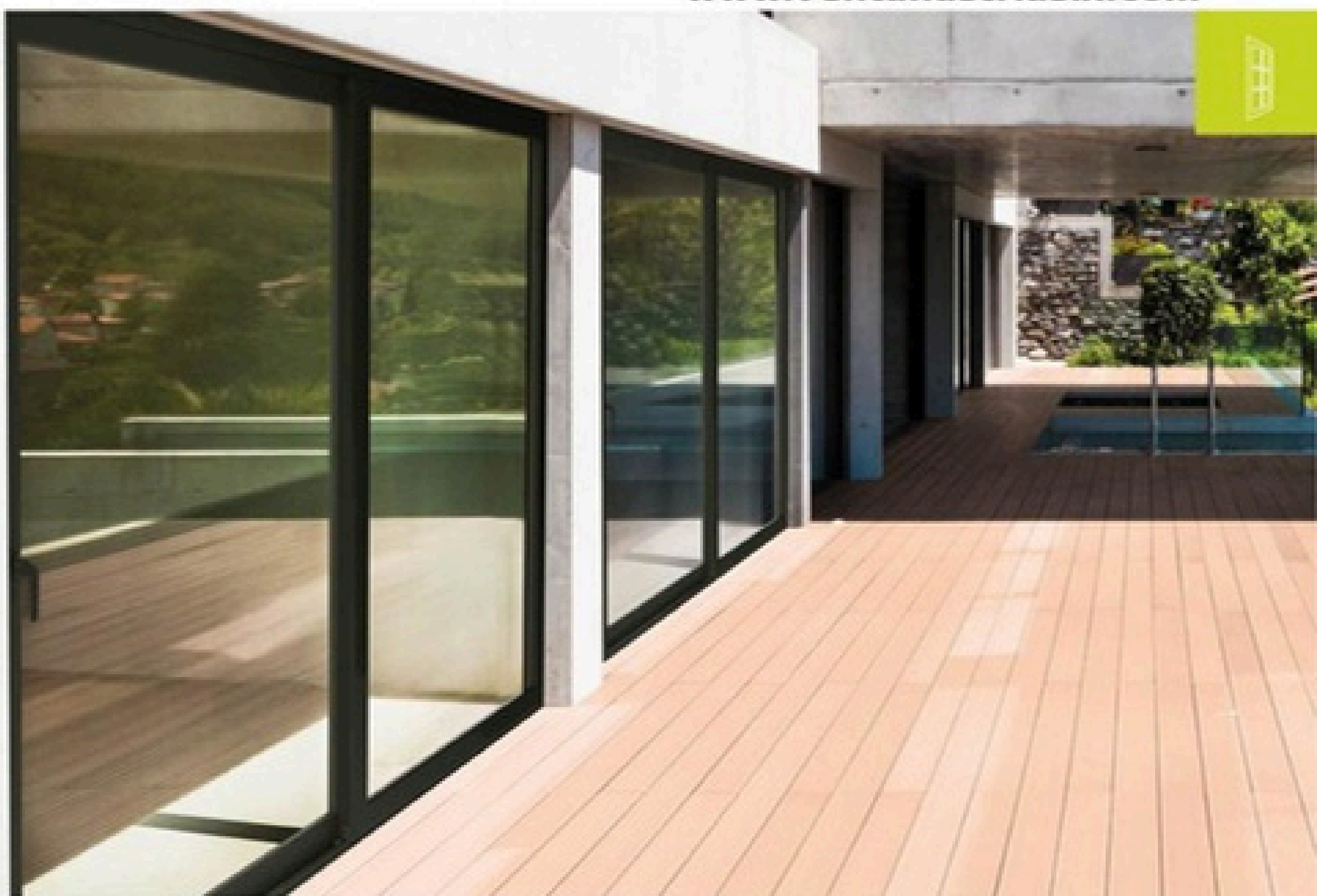

NIVELES DE DESEMPEÑO



RESISTENCIA AL VIENTO
Suave operación y seguridad.

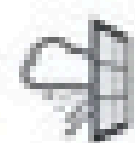

ESTANQUEIDAD AL AGUA
Reducción de filtraciones de agua sin afectar su maniobrabilidad.

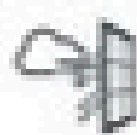

IMPERMEABILIDAD AL AIRE
Mejor confort climático y acústico.

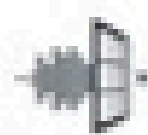

REDUCCIÓN ACÚSTICA
Su sistema de sellado perimetral favorece su desempeño acústico.

DISEÑOS & APERTURAS

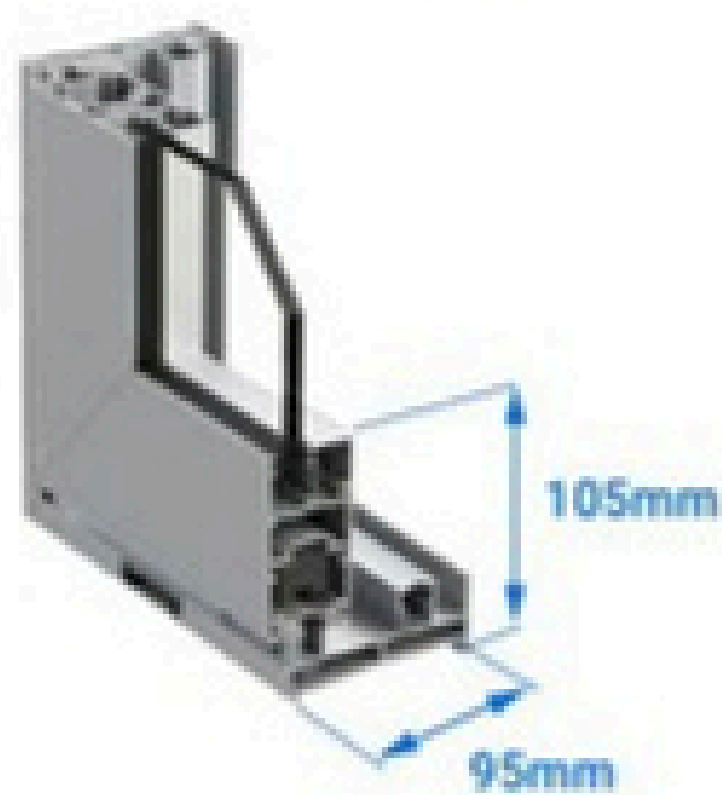

X: corresponde a la nave móvil, O: corresponde a la nave fija.









TRIASIX CAPITAL GROUP
Bogotá - Colombia
305 339 9795
www.ventanastriasix.com









Serie 70

Su diseño de líneas inclinadas, brinda una apariencia moderna y vanguardista, de excelente prestación y armonía. Cuenta con diferentes opciones de solución como corredizas y vidrios fijos de alta eficiencia y desempeño que complementan las series de esta línea, resolviendo cerramientos completos.

BENEFICIOS

-  Elegantes por su líneas suaves, superficies lisas y esquinas a 45 grados.
-  Mejor atenuación acústica por su hermeticidad y sus múltiples posibilidades de espesores y composiciones de vidrio. Puede ofrecer el sistema con vidrios monolíticos, laminados o insulados.
-  Mejor estanqueidad gracias a su sistema de drenaje mejorado.
-  Sistema calculado para cumplir con las exigencias de la norma NSR10, Ver fichas técnicas y/o aplicativo recomendador ALUMINA.

ESPECIFICACIONES

-  Cortes de los perfiles de marco y naves a 45 grados. Accesorios cámara europea.
-  Altura visual de 95 mm.
-  Permite el uso de vidrios monolíticos, laminados e insulados de 6 a 15 mm que proveen diferentes niveles de aislamiento del ruido.
-  Perfiles de marcos tubulares que reducen el ingreso de agua.
-  El sistema posee elementos de sello y accesorios de fijación que garantizan la hermeticidad, reducción de entrada de agua y mínima vibración por acción del viento.
-  Varias opciones de aseguramiento con cerraduras embutidas, haladeras externas y multipunto, de acuerdo al uso y nivel de seguridad deseado.

 Sistema	 Espesor de vidrio	 Profundidad de marco	 Ancho de perfil	 Capacidad de carga máxima por nave	 Accesorios
Puerta Corrediza	6mm - 15mm	67mm	95mm	160Kg	De alto desempeño y cómoda operación
Ventana Corrediza	6mm - 15mm	67mm	98mm	160Kg	
Vidrio Fijo	6mm - 22mm	67mm	41mm	NA	

COLORES DISPONIBLES

ALUMINA cuenta con una amplia variedad de acabados, en anodizados y pinturas para sus sistemas arquitectónicos, consulte con su asesor para mayor información.

PUERTA CORREDIZA LINEA CONCEPT SERIE 70

305 339 9795
www.ventanastriasix.com

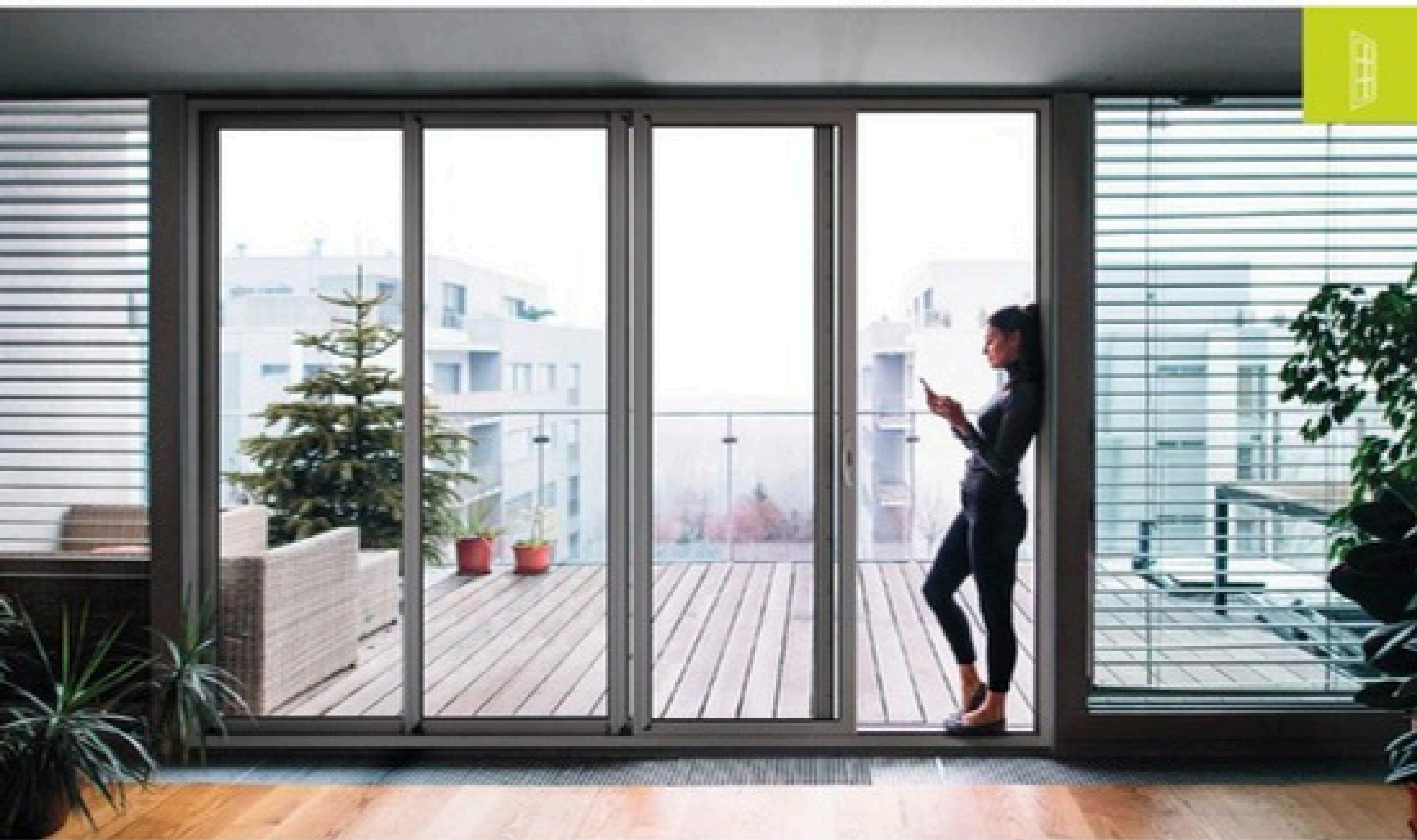

NIVELES DE DESEMPEÑO

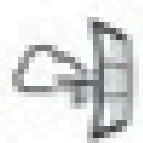

RESISTENCIA AL VIENTO
Suave operación y seguridad.

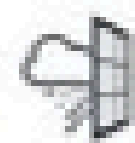

ESTANQUEIDAD AL AGUA
Reducción de filtraciones de agua sin afectar su maniobrabilidad.



IMPERMEABILIDAD AL AIRE
Mejor confort climático y acústico.

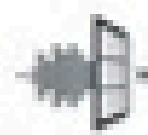

REDUCCIÓN ACÚSTICA
Su sistema de sellado perimetral favorece su desempeño acústico.

DISEÑOS & APERTURAS

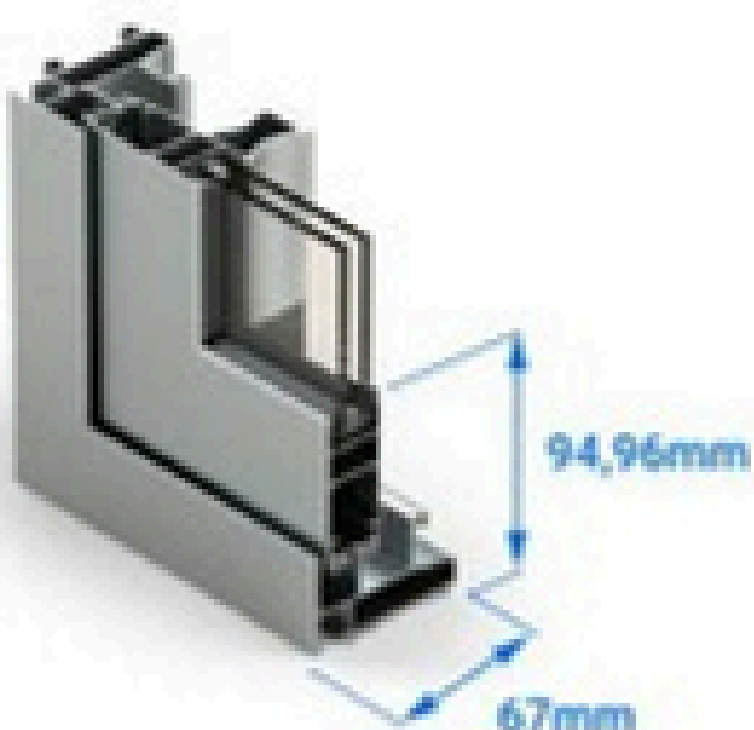

X: corresponde a la nave móvil, O: corresponde a la nave fija.

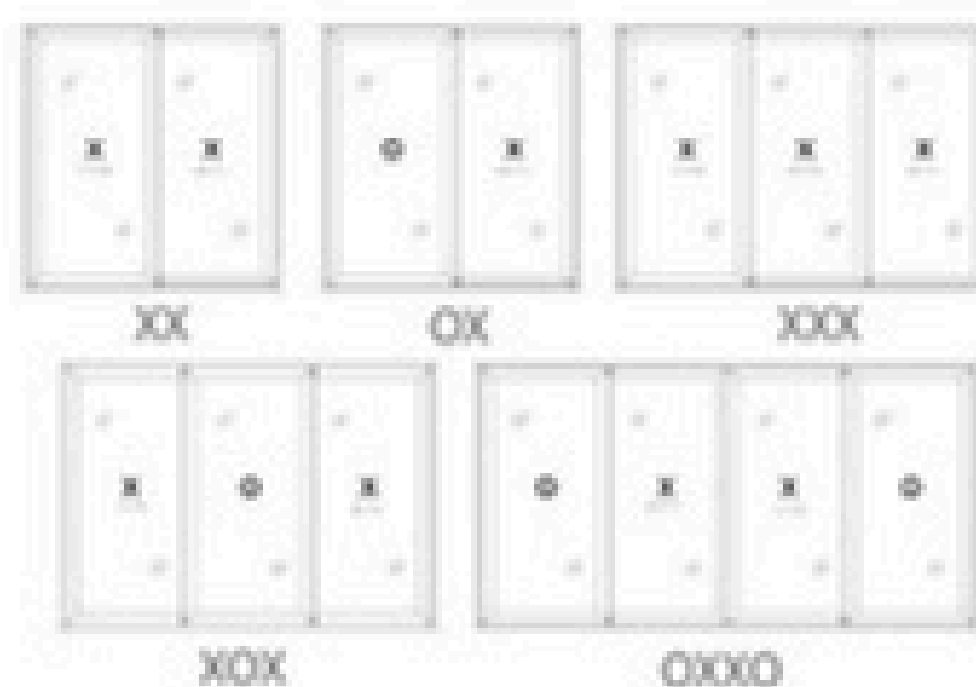

VENTANA CORREDIZA LINEA KONCEPT SERIE 70

www.ventanastriasix.com



NIVELES DE DESEMPEÑO

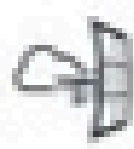

RESISTENCIA AL VIENTO

Suave operación y seguridad.

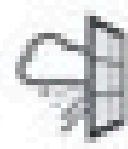

ESTANQUEIDAD AL AGUA

Reducción de filtraciones de agua sin afectar su maniobrabilidad.

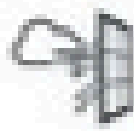

IMPERMEABILIDAD AL AIRE

Mejor confort climático y acústico.

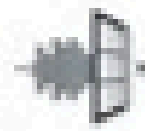

REDUCCIÓN ACÚSTICA

Su sistema de sellado perimetral favorece su desempeño acústico.

DISEÑOS & APERTURAS

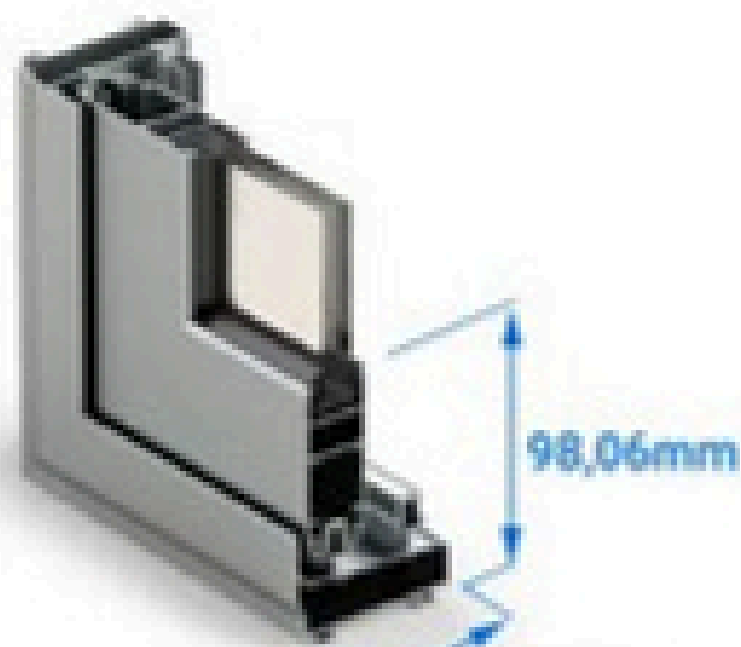

X: corresponde a la nave móvil, O: corresponde a la nave fija.











TRIASIX CAPITAL GROUP
Bogotá - Colombia
305 339 9795
www.ventanastriasix.com







Serie 55

Serie de cerramientos arquitectónicos que permite fabricar puertas plegables. Es la solución perfecta si se requiere un cerramiento de gran apertura que permita el mayor aprovechamiento del espacio, además cuenta con buenas prestaciones acústicas y herméticas. Producto versátil de fácil accionamiento, ideal para proyectos residenciales en zonas de estar y división de espacios interiores en general.

BENEFICIOS

-  Sistemas de fácil y cómodo accionamiento.
-  Accesorios cámara europea muy resistentes que reducen el descuelgue de las naves.
-  Mayor seguridad gracias a que el marco y las naves proveen puntos de cierre inferior y superior.
-  El marco y nave proveen puntos de sello interior y exterior. Puede colocarse vidrios desde 6 a 27mm de espesor para diferentes rangos de aislamiento térmico y reducción de ruido.
-  La puerta plegable colgante permite apertura casi total de los espacios.
-  De acuerdo al número de naves deseado puede ser completamente plegable o combinación de plegable con batiente, lo que facilita accionar solo la batiente para acceder sin tener que abrir toda la puerta.
-  Sistema calculado para cumplir con las exigencias de la norma NSR10.

ESPECIFICACIONES

-  Cuenta con pisavidrios interiores con líneas rectas y curvas para adaptarse a diferentes líneas de cerramientos.
-  Cortes de los perfiles de marco a 90 grados y naves a 45 grados.
-  Posibilidades de fabricación con vidrios monolíticos, laminados e insulados con espesores desde 6 a 27mm intercambiando pisavidrios y empaques.
-  Integra sistema de cierre multipunto (inferior y superior) con manija de llave compacta que brinda mayor seguridad y permite un mejor plegado de la puerta.
-  Correcta hermeticidad gracias a su sello en dos puntos con empaques perimetrales en EPDM de alta duración.

 Sistema	 Espesor de vidrio	 Profundidad de marco	 Ancho de perfil	 Capacidad de carga máxima por nave	 Accesorios
Puerta Plegable	6mm - 27mm	90mm en jamba	Empotrado 48mm Sobre piso 89mm	60Kg	Alto desempeño y cómoda operación.

COLORES DISPONIBLES

ALUMINA cuenta con una amplia variedad de acabados, en anodizados y pinturas para sus sistemas arquitectónicos, consulte con su asesor para mayor información.

PUERTA PEGABLE LINEA KONCEPT SERIE 55

305 339 9795

www.ventanastriasix.com



NIVELES DE DESEMPEÑO



RESISTENCIA AL VIENTO

Suave operación y seguridad.

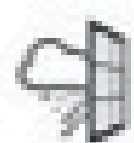

ESTANQUEIDAD AL AGUA

Reducción de filtraciones de agua sin afectar su maniobrabilidad.

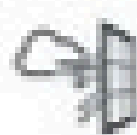

IMPERMEABILIDAD AL AIRE

Mejor confort climático y acústico.

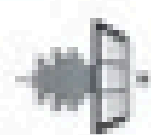

REDUCCIÓN ACÚSTICA

Su sistema de sellado perimetral favorece su desempeño acústico.

DISEÑOS & APERTURAS

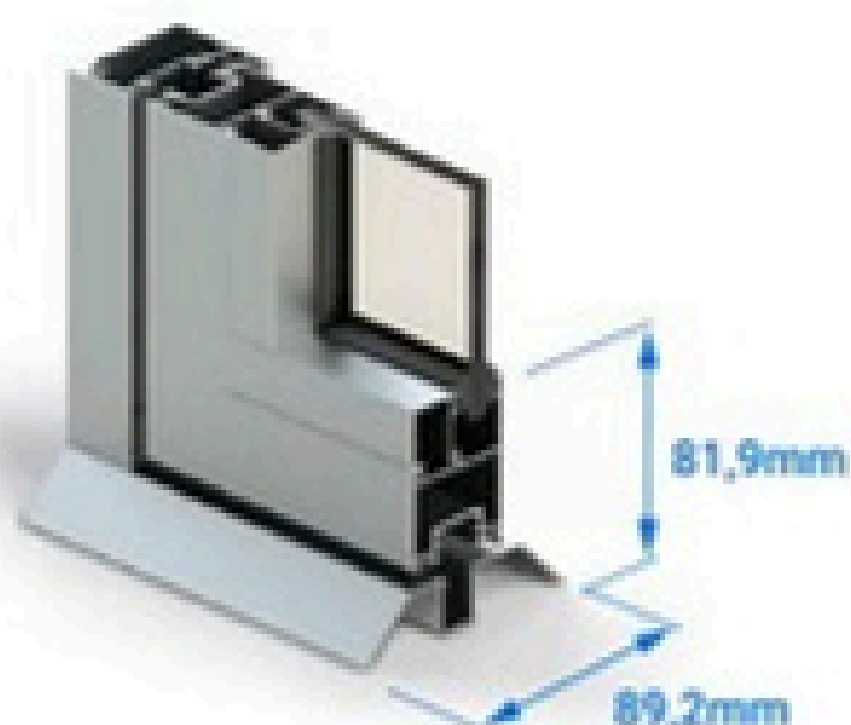

X: corresponde a la nave móvil, O: corresponde a la nave fija.

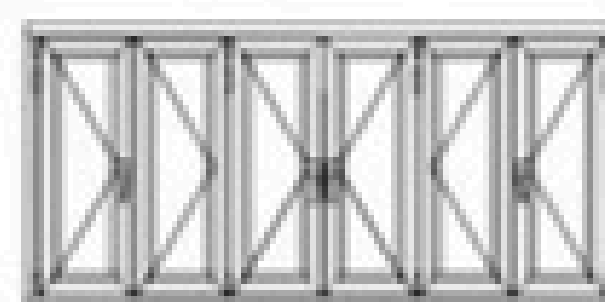
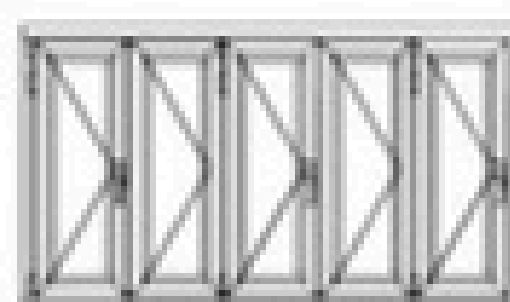
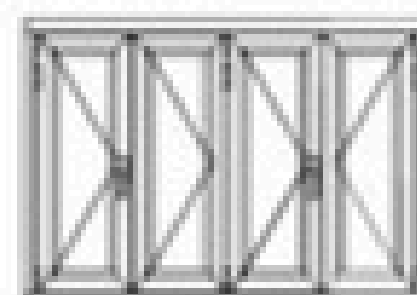
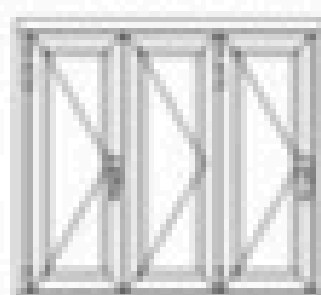

Serie 50

Sistema elegante por sus líneas suaves y superficies lisas, con buenas prestaciones acústicas y herméticas y un diseño armonioso y homogéneo. Se pueden desarrollar ventanas corredizas y vidrios fijos con marcos de 52mm de ancho, que hacen de esta ventana la más pequeña de su gama.

BENEFICIOS

- Mejor atenuación acústica por su hermeticidad y sus múltiples posibilidades de espesores y composiciones de vidrio.
- Sistemas de fácil y cómodo accionamiento.
- Hermeticidad mejorada gracias a sus sellos por medio de felpas siliconadas entre naves y marco.
- El sistema permite múltiples combinaciones de diseños.
- Sistema calculado para cumplir con las exigencias de la NSR10, según las tablas de restricciones.

CARACTERÍSTICAS

- Cortes de los perfiles de marco y naves a 45 grados.
- Altura visual en ventana de 77mm.
- Perfiles con enganches calculados bajo la norma NSR10 colombiana para resistencia de cargas de viento.
- Posibilidades de fabricación con vidrios monolíticos y laminados de 4 a 8mm de espesor.
- Correcta hermeticidad gracias a su sello en dos puntos con felpas siliconadas perimetrales.
- Permite el uso de mosquitero interior.

Sistema	Espesor de vidrio	Profundidad de marco	Ancho de perfil	Capacidad de carga máxima por nave	Accesorios
Ventana Corrediza	4mm - 8mm	53mm	77mm	30Kg	Alto desempeño y cómoda operación.
Vidrio Fijo	4mm - 10mm	52mm	43mm	NA	

COLORES DISPONIBLES

ALUMINA cuenta con una amplia variedad de acabados, en anodizados y pinturas para sus sistemas arquitectónicos, consulte con su asesor para mayor información.

VENTANA CORREDIZA LINEA KONCEPT SERIE 50

www.ventanastriasix.com



NIVELES DE DESEMPEÑO



RESISTENCIA AL VIENTO

Suave operación y seguridad.

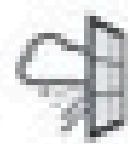

ESTANQUEIDAD AL AGUA

Reducción de filtraciones de agua sin afectar su maniobrabilidad.

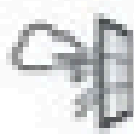

IMPERMEABILIDAD AL AIRE

Mejor confort climático y acústico.

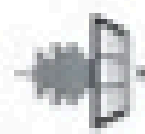

REDUCCIÓN ACÚSTICA

Su sistema de sellado perimetral favorece su desempeño acústico.

DISEÑOS & APERTURAS

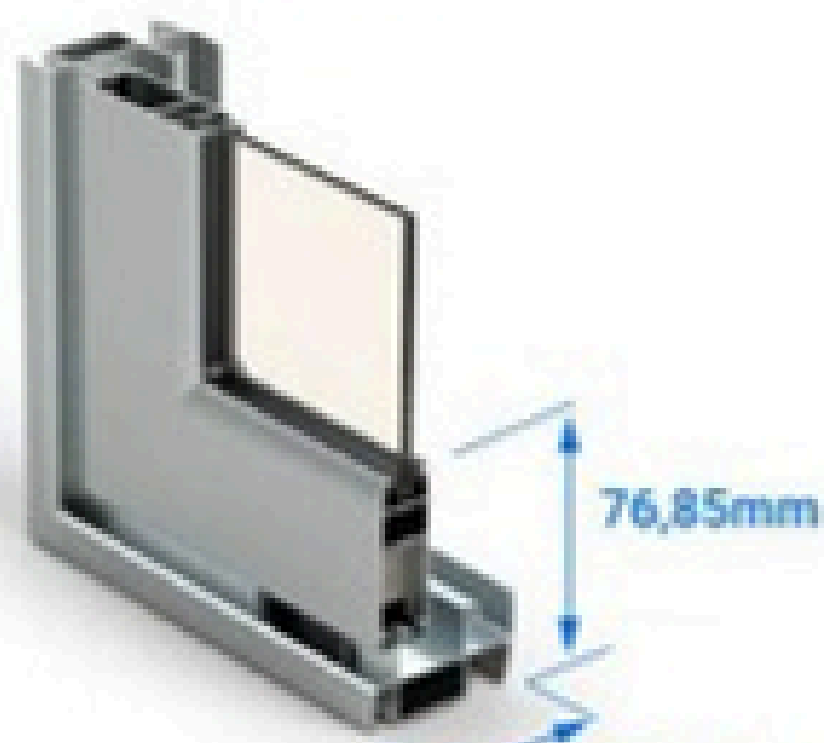



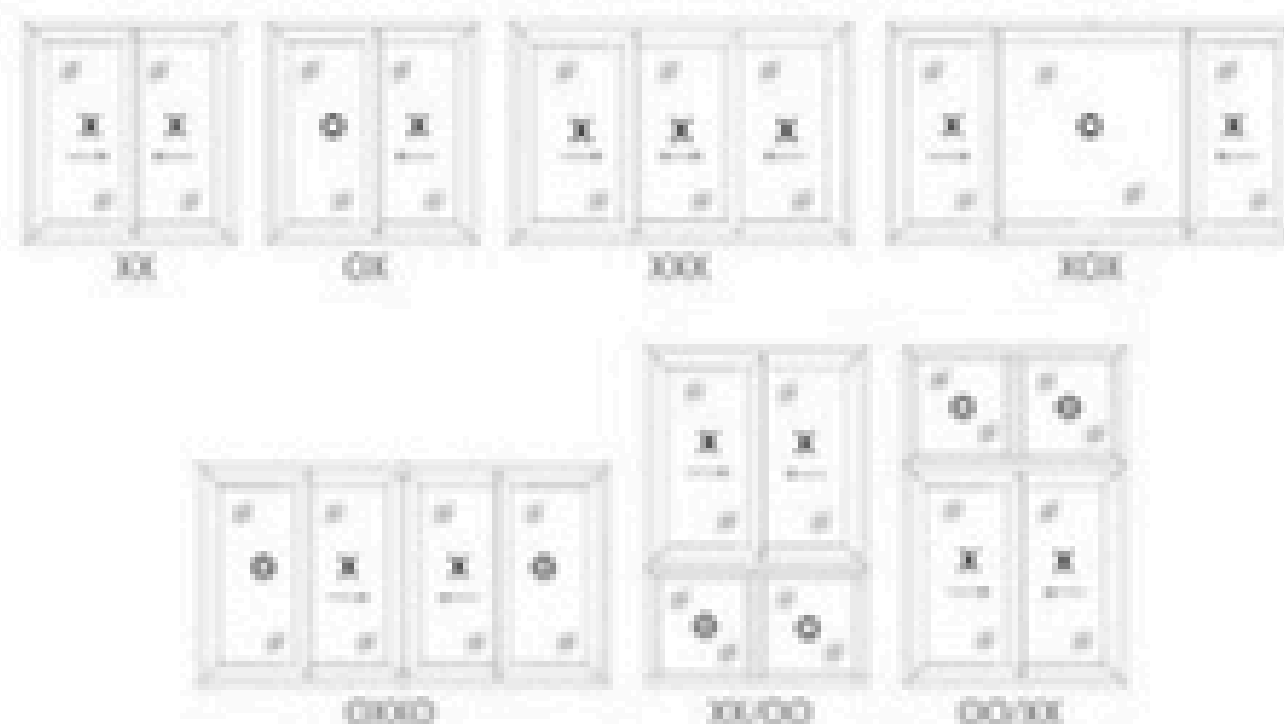



X: corresponde a la nave móvil, O: corresponde a la nave fija.









Serie 40

Serie con múltiples posibilidades de diseños como puertas y ventanas batientes con bisagras, ventanas proyectantes, ventanas oscilobatientes y vidrios fijos que permiten cerramientos completamente herméticos con un estilo elegante y armonioso.

BENEFICIOS

-  Mejor atenuación acústica por su hermeticidad y sus múltiples posibilidades de espesores y composiciones de vidrio.
-  Seguras por sus manijas anti-falsa maniobra y limitador de apertura.
-  Buena estanqueidad gracias a su sistema de drenaje mejorado.
-  Cierre hermético de las naves sin extremos abiertos por sus seguros multipunto.
-  Puede ofrecer el sistema con vidrios monolíticos, laminados o insulados.
-  Reducción en reclamaciones postventa por filtraciones de agua.
-  Sistema calculado para cumplir con las exigencias de la norma NSR10.

CARACTERÍSTICAS

-  Cortes de los perfiles de marco y naves a 45 grados. Accesorios cámara europea.
-  Altura visual en ventana de 89mm, cuerpo fijo de 48mm y puerta de 134mm.
-  Tiene opción de pisavidrios interiores que facilitan montaje y cambio de vidrios.
-  Estos pisavidrios tienen diseños en líneas rectas y curvas de acuerdo a la estética del proyecto.
-  Posibilidades de fabricación con vidrios monolíticos, laminados e insulados de 6 a 28 mm de espesor que permiten diferentes niveles de aislamiento térmico y acústico.
-  Cuenta con opciones de aseguramiento monopunto o de varios puntos de cierre, todos accionados por manijas tipo cremona.
-  Herméticas, con 3 empaques perimetrales de EPDM; interior, exterior y central.

Sistema	Espesor de vidrio	Profundidad de marco	Ancho de perfil	Capacidad de carga máxima por nave	Accesorios
Ventana Oscilobatiente	6mm - 28mm	40mm	89mm	130Kg	Alto desempeño y cómoda operación.
Ventana Proyectante	6mm - 28mm	40mm	89mm	120Kg	
Puerta Batiente	6mm - 28mm	40mm	134mm	120Kg	

COLORES DISPONIBLES

ALUMINA cuenta con una amplia variedad de acabados, en anodizados y pinturas para sus sistemas arquitectónicos, consulte con su asesor para mayor información.

VENTANA OSCIOBATIENTE LINEA KONCEPT SERIE 40

www.ventanastriasix.com



NIVELES DE DESEMPEÑO

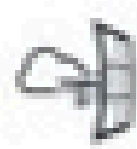

RESISTENCIA AL VIENTO

Suave operación y seguridad.

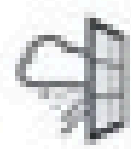

ESTANQUEIDAD AL AGUA

Reducción de filtraciones de agua sin afectar su maniobrabilidad.



IMPERMEABILIDAD AL AIRE

Mejor confort climático y acústico.

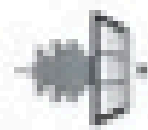

REDUCCIÓN ACÚSTICA

Su sistema de sellado perimetral favorece su desempeño acústico.

DISEÑOS & APERTURAS

X: corresponde a la nave móvil, O: corresponde a la nave fija.

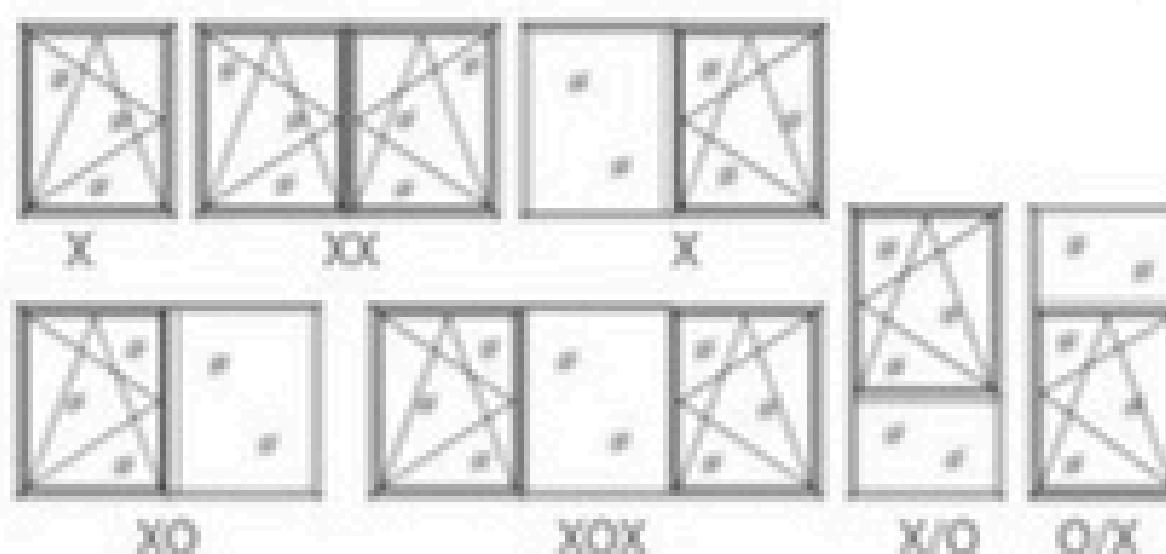
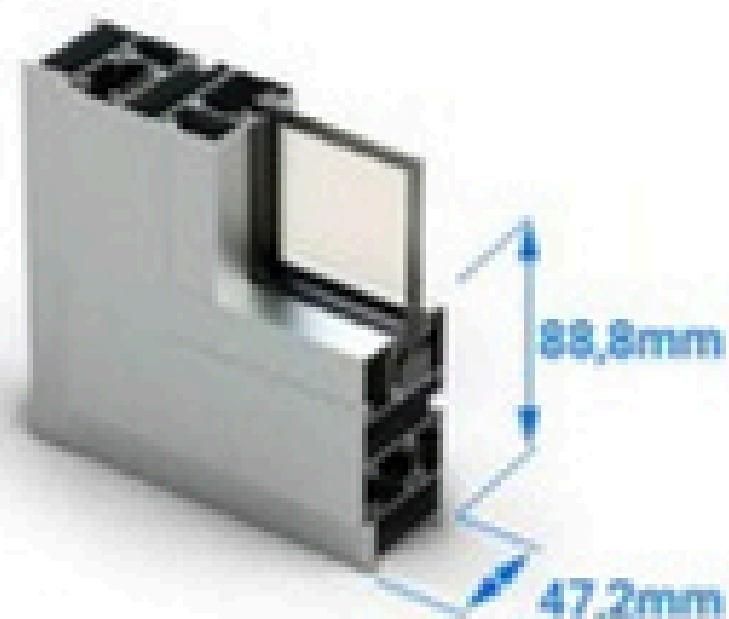

PUERTA BATIENTE LINEA KONCEPT SERIE 40

www.ventanastriasix.com



NIVELES DE DESEMPEÑO



RESISTENCIA AL VIENTO

Suave operación y seguridad.

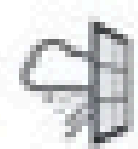

ESTANQUEIDAD AL AGUA

Reducción de filtraciones de agua sin afectar su maniobrabilidad.



IMPERMEABILIDAD AL AIRE

Mejor confort climático y acústico.

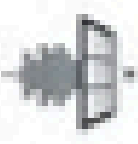

REDUCCIÓN ACÚSTICA

Su sistema de sellado perimetral favorece su desempeño acústico.

DISEÑOS & APERTURAS

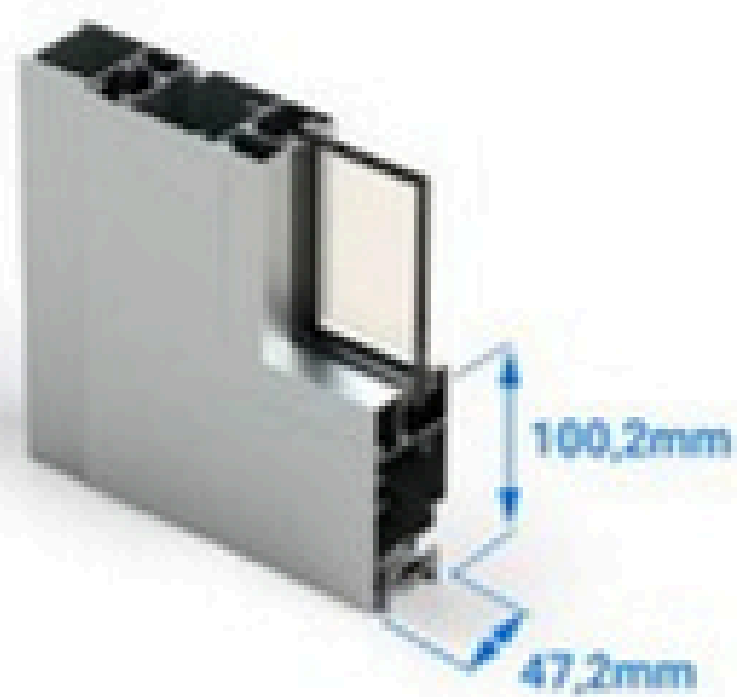

X: corresponde a la nave móvil, O: corresponde a la nave fija.

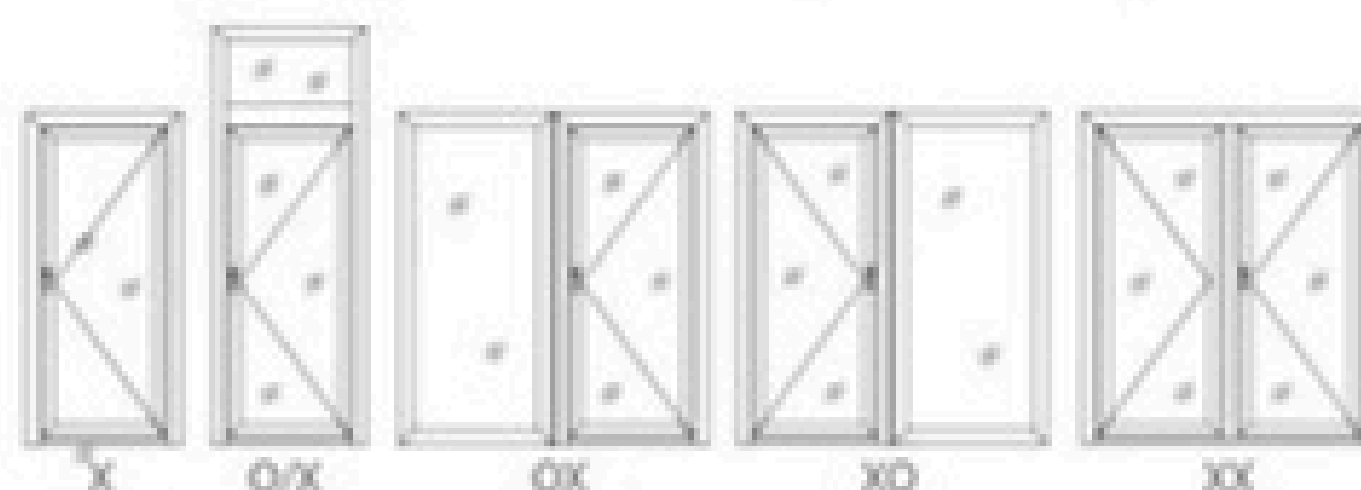

VENTANA PROYECTANTE LINEA KONCEPT SERIE 40

www.ventanastriasix.com



NIVELES DE DESEMPEÑO



RESISTENCIA AL VIENTO

Suave operación y seguridad.

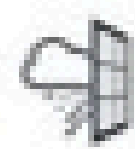

ESTANQUEIDAD AL AGUA

Reducción de filtraciones de agua sin afectar su maniobrabilidad.



IMPERMEABILIDAD AL AIRE

Mejor confort climático y acústico.

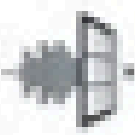

REDUCCIÓN ACÚSTICA

Su sistema de sellado perimetral favorece su desempeño acústico.

DISEÑOS & APERTURAS

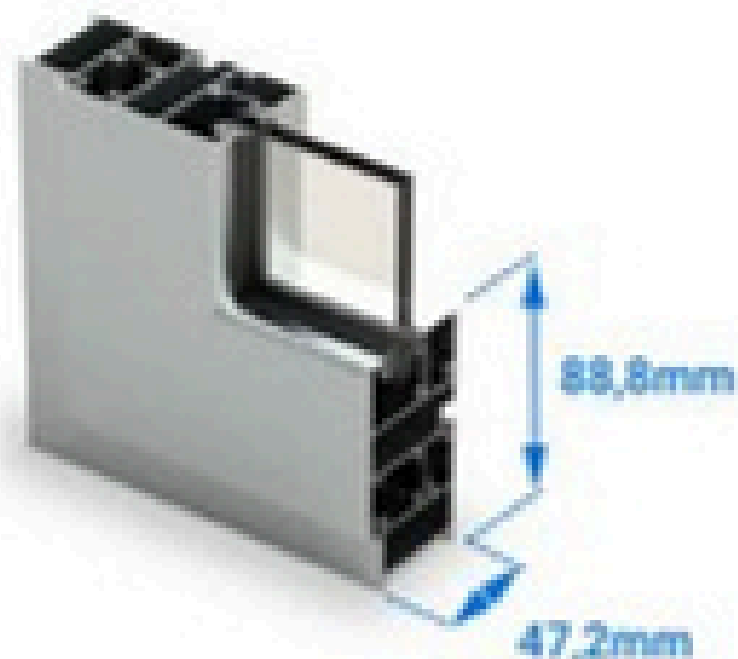

X: corresponde a la nave móvil, O: corresponde a la nave fija.

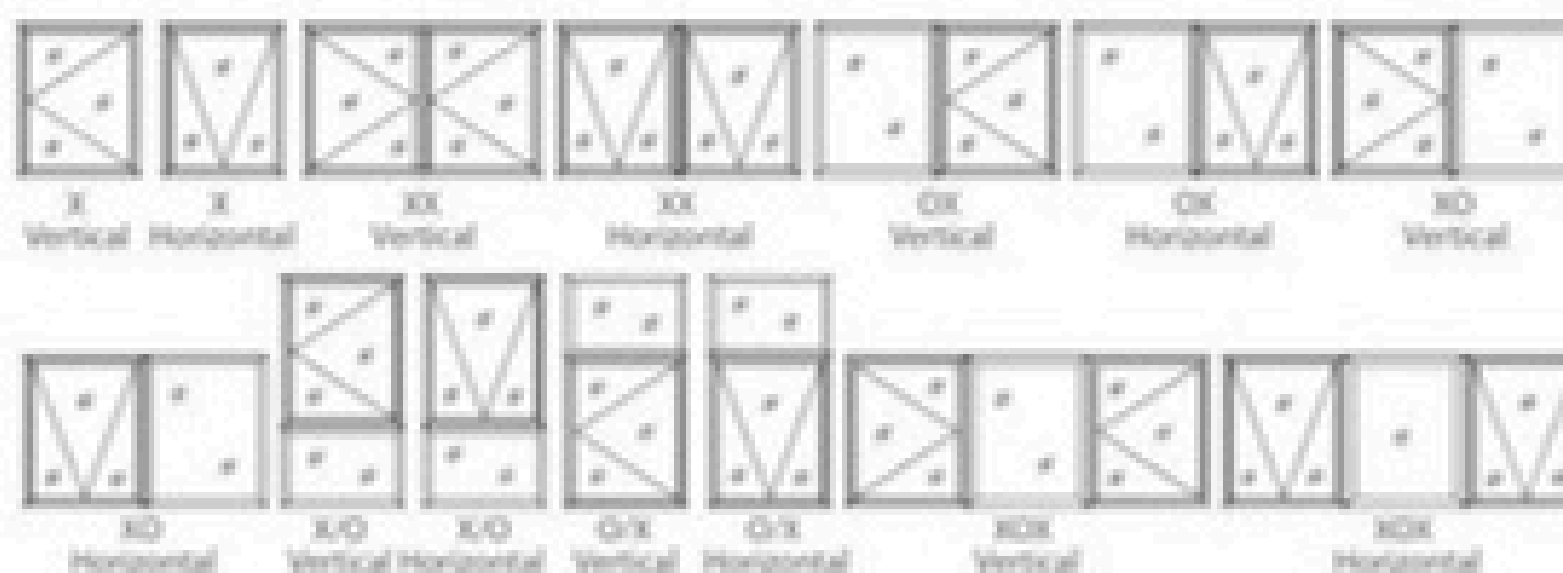



TRIASIX CAPITAL GROUP
Bogotá - Colombia
305 339 9795
www.ventanastriasix.com





ÓPTIMO DESEMPEÑO CONFORT SUPERIOR

La línea Superior se caracteriza por su diseño de líneas suaves con formas ligeramente redondeadas, reflejando una apariencia sutil y elegante para quienes buscan diferenciación con buena funcionalidad, brindando confort al usuario final en comparación con los sistemas tradicionales.

Es una línea compuesta por sistemas de cerramientos arquitectónicos que permiten fabricar ventanas corredizas, ventanas proyectantes, puertas corredizas, puertas batientes y vidrios fijos en diferentes combinaciones de aperturas. Soluciones que hacen de esta línea una opción integral para quienes buscan un producto de buena funcionalidad y diseño sutil.

Esta línea es ideal para proyectos residenciales, en zonas comunes y/o habitaciones.





LÍNEA SUPERIOR

Serie 80

TRIASIX CAPITAL GROUP
Bogotá - Colombia
305 339 9795
www.ventanastriasix.com

Serie de cerramientos arquitectónicos que permite fabricar puertas corredizas con la posibilidad de convertir en ventanas corredizas gracias a su combinación de sillares y enganches.

Productos versátiles, de ensambles simples, con cortes a 90 grados y perfiles ligeramente redondeados. Por su diseño, es una solución suave de fácil accionar, ideal para proyectos de uso residencial, en zonas comunes y/o habitaciones.

BENEFICIOS



Perfiles robustos que ofrecen comodidad en la manipulación, fácil operación gracias a sus ruedas de gran resistencia, práctico cierre automático para ventanas y posibilidad de cierre manual para puertas.



Posibilidad de usar sillar cámara para una mejor evacuación de agua, uso de sillar sencillo inclinado desde dos hasta tres rieles que impide el paso del agua desde el exterior.



Cuenta con tres tipos de enganche los cuales permiten versatilidad y resistencia según las presiones de viento donde vaya a ser empleado el producto.



Sellos verticales y horizontales en doble felpa y accesorios adicionales que funcionan como aisladores en todas las uniones entre perfiles a fin de reducir la entrada de viento y ruido.



Gran seguridad gracias a sus accesorios anti-eleve y a su sistema de cierre que bien puede ser monopunto o multipunto.

CARACTERÍSTICAS



Permite el uso de vidrios monolíticos y laminados de 6 a 12 mm de espesor que proveen diferentes niveles de aislamiento térmico y acústico.



Empaques para acristalamiento y atenuación acústica en EPDM.



Capacidad de carga de los rodamientos de 125Kg.



Accesorio de maniobra y ensamble de consecución nacional e importados.

Sistema	Espesor de vidrio	Profundidad de marco	Ancho de perfil	Capacidad de carga máxima por nave	Accesorios
Puerta Corrediza	6mm - 12mm	83mm	70mm	125Kg	Alto desempeño y cómoda operación.
Ventana Corrediza	6mm - 12mm	83mm	85mm	125Kg	

COLORES DISPONIBLES

ALUMINA cuenta con una amplia variedad de acabados, en anodizados y pinturas para sus sistemas arquitectónicos, consulte con su asesor para mayor información.

PUERTA CORREDIZA LINEA SUPERIOR SERIE 80

www.ventanastriasix.com



NIVELES DE DESEMPEÑO

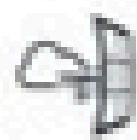

RESISTENCIA AL VIENTO
Suave operación y seguridad.

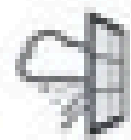

ESTANQUEIDAD AL AGUA
Reducción de filtraciones de agua sin afectar su maniobrabilidad.

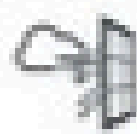

IMPERMEABILIDAD AL AIRE
Mejor confort climático y acústico.

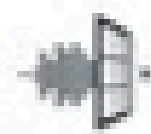

REDUCCIÓN ACÚSTICA
Su sistema de sellado perimetral favorece su desempeño acústico.

DISEÑOS & APERTURAS

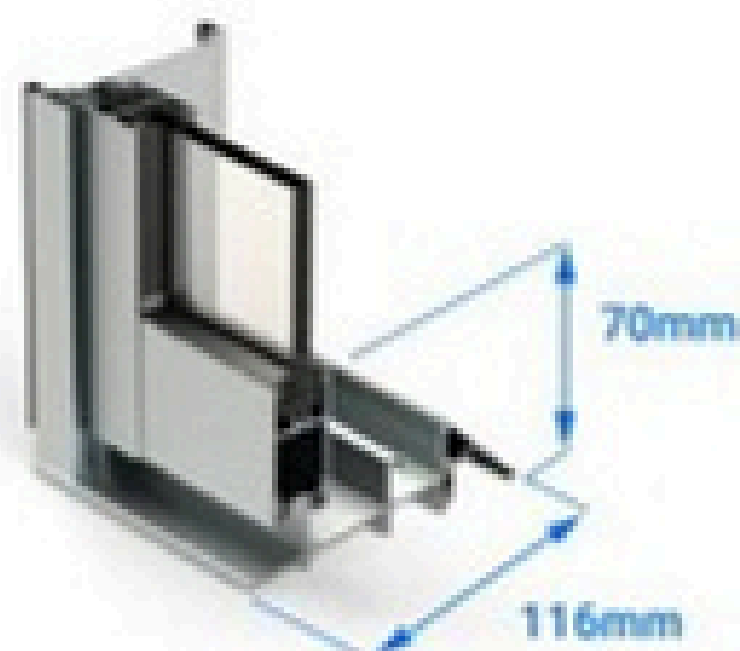

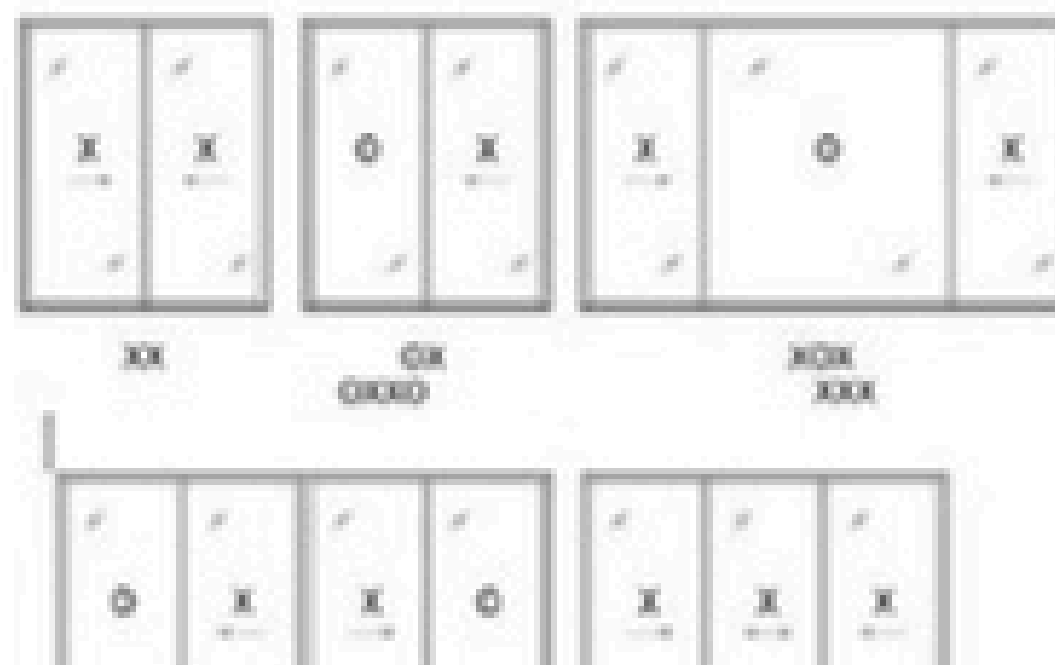

X: corresponde a la nave móvil, O: corresponde a la nave fija.





Serie 50

Serie de cerramientos arquitectónicos que permite fabricar ventanas corredizas y vidrios Fijos con posibilidad de convertirse en puerta gracias a la combinación que permite realizar con horizontal inferior reforzado y rodamientos graduables. Productos versátiles, de ensambles simples, con cortes a 90 grados y perfiles ligeramente redondeados. Por su diseño y combinación de perfiles reforzados es una solución simple ajustada las exigencias del mercado. Productos fáciles de accionar, que aportan mayores niveles de desempeño en comparación con los sistemas tradicionales. Ideal para proyectos de uso residencial, en zonas comunes y/o habitaciones.

BENEFICIOS

-  Cómoda manipulación gracias a sus diversos enganches, fácil operación por su suave rodamiento y práctico cierre automático para ventanas, con posibilidad de cierre manual para puertas.
-  Sellos verticales y horizontales en doble felpa en marco y nave sumados a los accesorios adicionales que funcionan como aisladores en todas las uniones entre perfiles a fin de reducir la entrada de viento y ruido.
-  Seguridad gracias a su sistema de cierre y a sus accesorios anti-eleve.

CARACTERÍSTICAS

-  Permite el uso de vidrios monolíticos y laminados de 4 a 10 mm de espesor que proveen diferentes niveles de aislamiento térmico y acústico.
-  Cuenta con tres tipos de enganche los cuales permiten versatilidad y resistencia según las presiones de viento donde vaya a ser empleado el producto.
-  Empaques para acristalamiento y atenuación acústica en EPDM.

Sistema	Espesor de vidrio	Profundidad de marco	Ancho de perfil	Capacidad de carga máxima por nave	Accesorios
Ventana Corrediza	4mm - 10mm	53.4mm	71.1mm	40Kg	Alto desempeño y cómoda operación.
Puerta Corrediza	4mm - 10mm	53.4mm	57.7mm	80Kg	

COLORES DISPONIBLES

ALUMINA cuenta con una amplia variedad de acabados, en anodizados y pinturas para sus sistemas arquitectónicos, consulte con su asesor para mayor información.

VENTANA CORREDIZA LINEA SUPERIOR SERIE 50

305 339 9795
www.ventanastriasix.com



NIVELES DE DESEMPEÑO



RESISTENCIA AL VIENTO
Suave operación y seguridad.

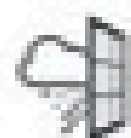

ESTANQUEIDAD AL AGUA
Reducción de filtraciones de agua sin afectar su maniobrabilidad.

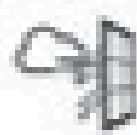

IMPERMEABILIDAD AL AIRE
Mejor confort climático y acústico.

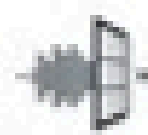

REDUCCIÓN ACÚSTICA
Su sistema de sellado perimetral favorece su desempeño acústico.

DISEÑOS & APERTURAS

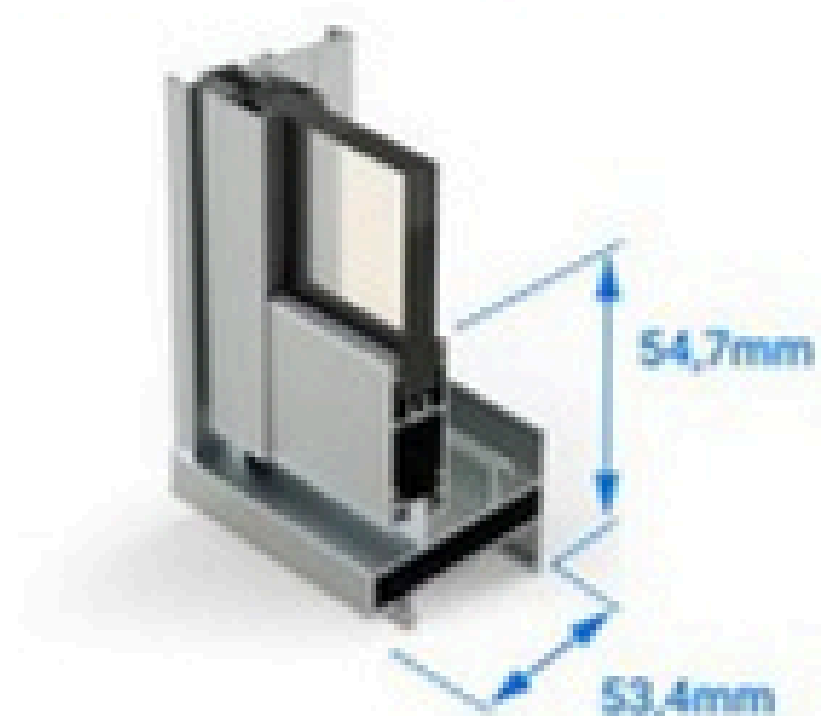

X: corresponde a la nave móvil, O: corresponde a la nave fija.



Serie 50





Ventana corrediza de apertura vertical, sencilla de usar y accionar.

El desplazamiento de las hojas es suave y seguro, gracias a su mecanismo tipo resorte que permite fijar su apertura en cualquier punto del recorrido. Cuenta con un sistema de cierre que evita la apertura del sistema desde el exterior.







Este producto es ideal para uso residencial o institucional en oficinas, locales comerciales o restaurantes que requieran un sistema tipo "pasadocumentos".

Gracias a su versatilidad se emplea en vanos verticales donde el espacio es limitado.

BENEFICIOS

-  Sistema seguro en el desplazamiento, gracias a su accesorio tipo "Spiral balance" y su sistema de cierre monopunto.
-  Correcta hermeticidad, gracias a su sello de felpas.
-  Fácil y cómodo accionamiento.
-  Gracias a su sistema de diseño de apertura vertical, permite la optimización del uso en los espacios.
-  La simplicidad de su diseño y la elegancia de sus líneas rectas la hacen ideal para espacios donde se busca maximizar la entrada de luz natural sin sacrificar el estilo.

CARACTERÍSTICAS

-  Este sistema permite el uso de malla mosquitera fija, ideal para el uso en zonas costeras o de niveles de humedad muy altos.
-  Cuenta con empaque para acristalamiento y atenuación acústica en EPDM.
-  Permite el uso de vidrio monolítico y laminado hasta 6mm de espesor.
-  Accesorios de maniobra y ensamble de consecución nacional o importados.
-  Cortes de los perfiles de Marco y Nave a 90°.
-  Sistema de cierre monopunto de fácil accionamiento y óptima seguridad.
-  Dimensiones mínimas permitidas de 400 x 600mm y dimensiones máximas de 1200 x 1600mm.

 Sistema	 Espesor de vidrio	 Profundidad de marco	 Ancho de perfil	 Resistencia al viento	 Accesorios
Ventana Guillotina	6mm	53mm	50mm	Resistencia al viento de 48 kgf/m ² para una dimensión de 1200 x 1600mm.	Accesorios de maniobra y ensamble de consecución nacional o importados

VENTANA GUILLOTINA LINEA SUPERIOR SERIE 50

303 339 9799
www.ventanastriasix.com



NIVELES DE DESEMPEÑO

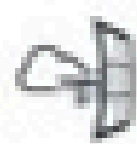

RESISTENCIA AL VIENTO

Suave operación y seguridad.

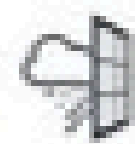

ESTANQUEIDAD AL AGUA

Reducción de filtraciones de agua sin afectar su maniobrabilidad.

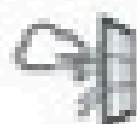

IMPERMEABILIDAD AL AIRE

Mejor confort climático y acústico.

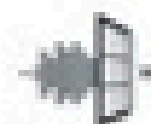

REDUCCIÓN ACÚSTICA

Su sistema de sellado perimetral favorece su desempeño acústico.

DISEÑOS & APERTURAS

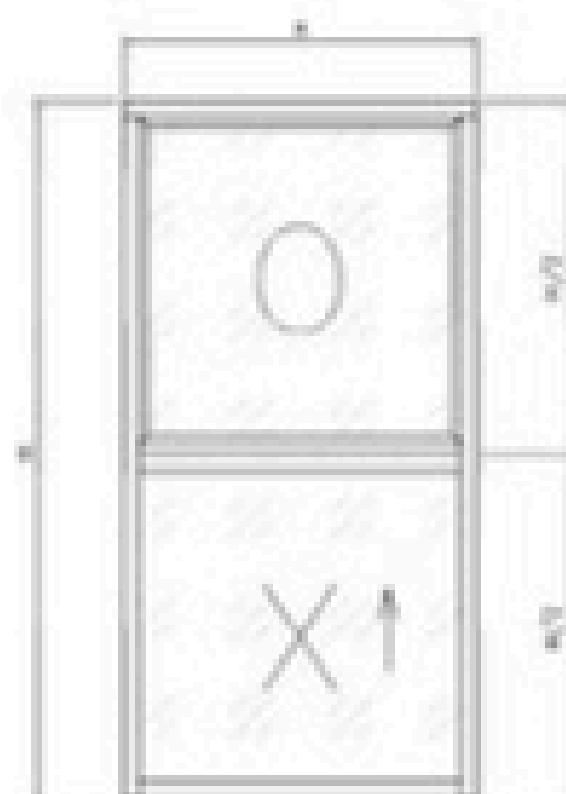

X: corresponde a la nave móvil
O: corresponde a la nave fija.

Serie 35

Serie de cerramientos arquitectónicos que permite fabricar ventanas proyectantes, puertas batientes y vidrios fijos.

Productos versátiles, con cortes a 45 grados, por su diseño es una solución simple ajustada a las exigencias del mercado. Ideal para proyectos de uso institucional, y residenciales en zonas comunes y/o habitaciones.

BENEFICIOS

- Alternativa mejorada del sistema proyectante y batiente tradicionales.
- Mejor atenuación acústica por su mejor hermeticidad y sus múltiples posibilidades de espesores y composiciones de vidrio.
- Sistemas de fácil y cómodo accionamiento.
- Buena estanqueidad gracias a su sistema de drenaje mejorado.

CARACTERÍSTICAS

- Cortes de los perfiles de marco y naves a 45 grados.
- Accesorios cámara europea en puerta batiente y de fácil consecución en ventana proyectante.
- Altura visual en ventana de 66mm y en puerta de 99mm ó 126mm gracias a sus 2 posibilidades para perfil de marco.
- Proyectante con perfil de pisavidrio integrado y puerta de pisavidrio que facilitan su montaje.
- Posibilidades de fabricación con vidrios monolíticos y laminados de 4 a 10mm de espesor que permiten diferentes niveles de aislamiento térmico y acústico.
- Sistema de cierre monopunto de fácil accionamiento y alta seguridad.
- Correcta hermeticidad gracias a su sello en dos puntos con empaques perimetrales en EPDM de alta duración.
- Instalación y reposición de vidrios por el interior.

Sistema	Espesor de vidrio	Profundidad de marco	Ancho de perfil	Capacidad de carga máxima por nave	Accesorios
Ventana Proyectante	4mm - 10mm	35mm	66,3mm	Horizontal 80Kg Vertical 11Kg	Alto desempeño y cómoda operación.
Puerta Batiente	4mm - 10mm	35mm	99mm - 126mm	80Kg bisagra	
Vidrio Fijo	4mm - 10mm	35mm	36mm	NA	

COLORES DISPONIBLES

ALUMINA cuenta con una amplia variedad de acabados, en anodizados y pinturas para sus sistemas arquitectónicos, consulte con su asesor para mayor información.

FENTANA PROYECTANTE LINEA SUPERIOR SERIE 35

www.ventanastriasix.com



NIVELES DE DESEMPEÑO



RESISTENCIA AL VIENTO
Suave operación y seguridad.

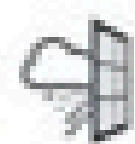

ESTANQUEIDAD AL AGUA
Reducción de filtraciones de agua sin afectar su maniobrabilidad.

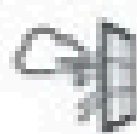

IMPERMEABILIDAD AL AIRE
Mejor confort climático y acústico.

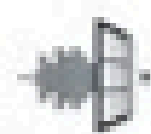

REDUCCIÓN ACÚSTICA
Su sistema de sellado perimetral favorece su desempeño acústico.

DISEÑOS & APERTURAS

X: corresponde a la nave móvil, O: corresponde a la nave fija.

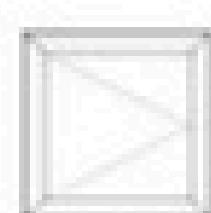
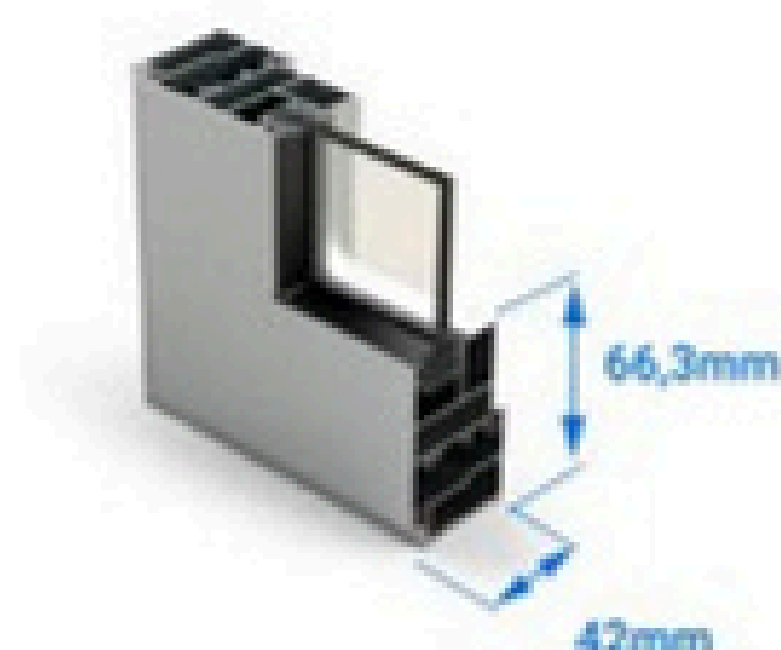

X

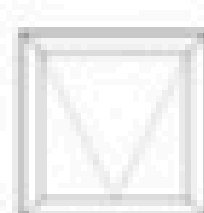

X

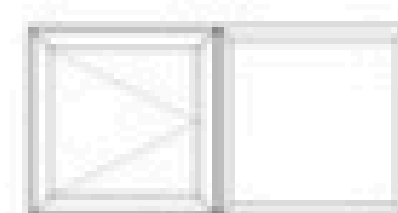

XO

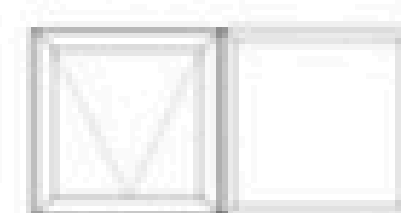

XO



TRIASIX CAPITAL GROUP
Bogotá - Colombia
305 339 9795
www.ventanastriasix.com



PUERTA BATIENTE LINEA SUPERIOR SERIE 35

305 339 9795
www.ventanastriasix.com



NIVELES DE DESEMPEÑO

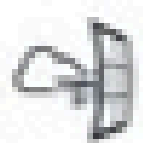

RESISTENCIA AL VIENTO
Suave operación y seguridad.

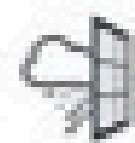

ESTANQUEIDAD AL AGUA
Reducción de filtraciones de agua sin afectar su maniobrabilidad.



IMPERMEABILIDAD AL AIRE
Mejor confort climático y acústico.

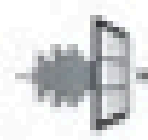

REDUCCIÓN ACÚSTICA
Su sistema de sellado perimetral favorece su desempeño acústico.

DISEÑOS & APERTURAS

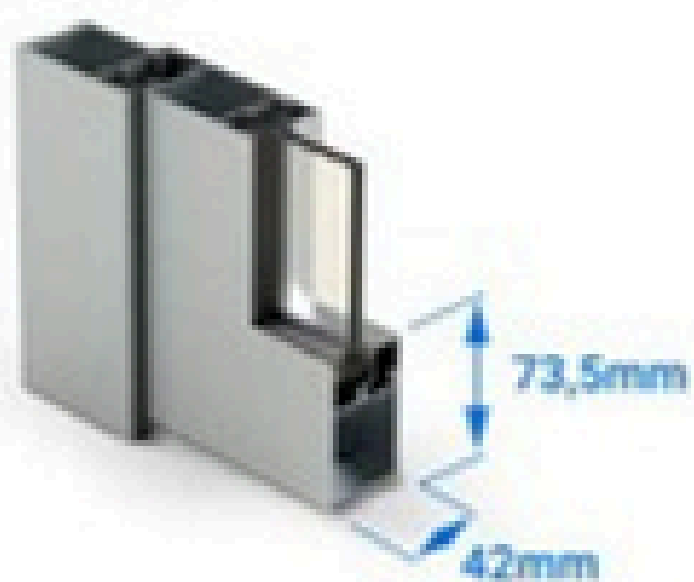



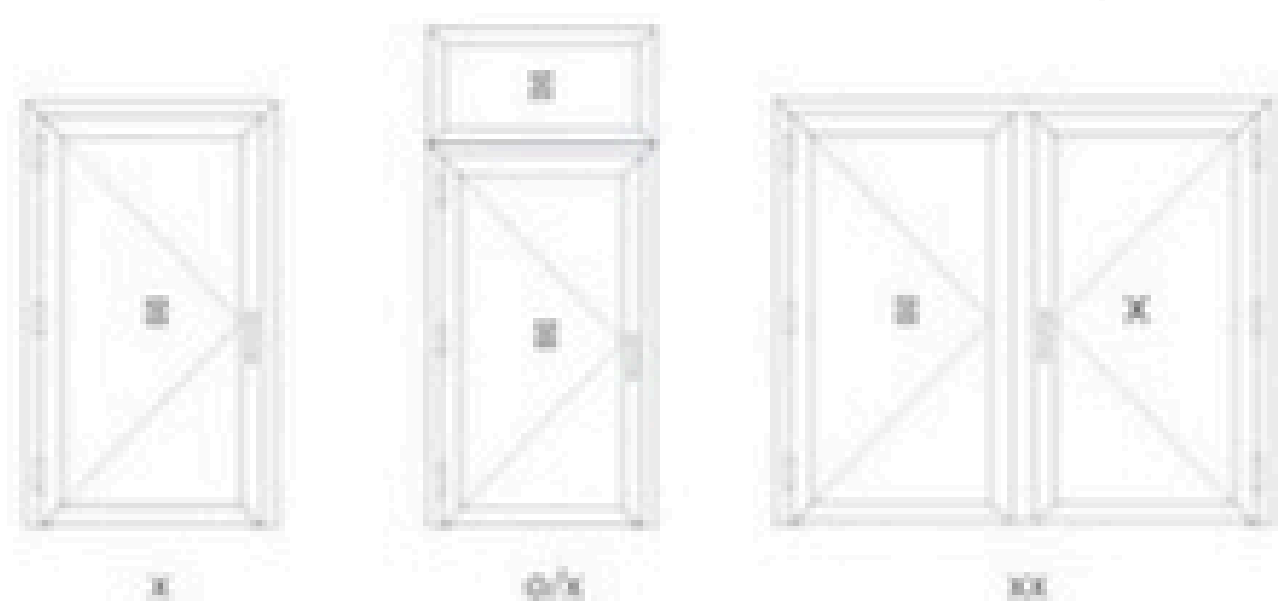

X: corresponde a la nave móvil, O: corresponde a la nave fija.









Serie 35

Ventana corrediza compacta, liviana y económica, que gracias al uso de 5 perfiles requeridos para su fabricación y sumado a la facilidad de su ensamble, la convierte en una solución óptima para proyectos VIS y VIP.

BENEFICIOS

-  Ofrece la seguridad necesaria mediante su cierre central tipo "sash lock".
-  Buena estanqueidad gracias a su sistema de drenaje mejorado en el perfil de sillar sólido.
-  Disminución de tiempos de manufactura y ensamble, dado que la cantidad de perfiles y accesorios usados para la fabricación del sistema son mínimos.
-  Reducción en la inversión de maquinaria, puesto que la fabricación de este sistema no requiere troqueles.
-  Mejor atenuación acústica por la hermeticidad que ofrecen las felpas en los puntos de cierre y el ajuste que estas otorgan entre el marco y la nave, comparado con los sistemas tradicionales.

CARACTERÍSTICAS

-  Diseño de marco y naves con uniones mecánicas con juntas a 45°.
-  Sistema conformado por solo 5 referencias de perfiles.
-  Cuenta con dos tipos de enganches para mayor versatilidad y resistencia, según las presiones de viento donde vaya a ser instalado el sistema.
-  Permite el uso de dos espesores de vidrio: 4mm y 5mm.
-  Este sistema permite el uso de malla mosquitera fija, ideal para el uso de zonas costeras o con niveles de humedad muy altos.
-  Cuenta con sello vertical y horizontal EPDM en la nave.
-  Resistencia al viento hasta 5,5 kn/m² (dependiendo del tamaño de la ventana y su combinación de enganches)

 Sistema	 Espesor de vidrio	 Profundidad de marco	 Ancho de perfil	 Capacidad de carga máxima por nave	 Accesorios
Ventana Corrediza	4mm y 5mm	34,7mm	44,1mm	20Kg	Accesorios de maniobra y ensamble de consecución nacional o importados

COLORES DISPONIBLES

ALUMINA cuenta con una amplia variedad de acabados, en anodizados y pinturas para sus sistemas arquitectónicos, consulte con su asesor para mayor información.

VENTANA CORREDIZA LINEA SUPERIOR SERIE 35

www.ventanastriasix.com



NIVELES DE DESEMPEÑO



RESISTENCIA AL VIENTO

Suave operación y seguridad.

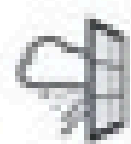

ESTANQUEIDAD AL AGUA

Reducción de filtraciones de agua sin afectar su maniobrabilidad.

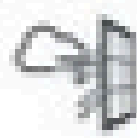

IMPERMEABILIDAD AL AIRE

Mejor confort climático y acústico.

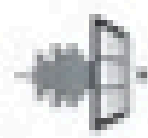

REDUCCIÓN ACÚSTICA

Su sistema de sellado perimetral favorece su desempeño acústico.

DISEÑOS & APERTURAS

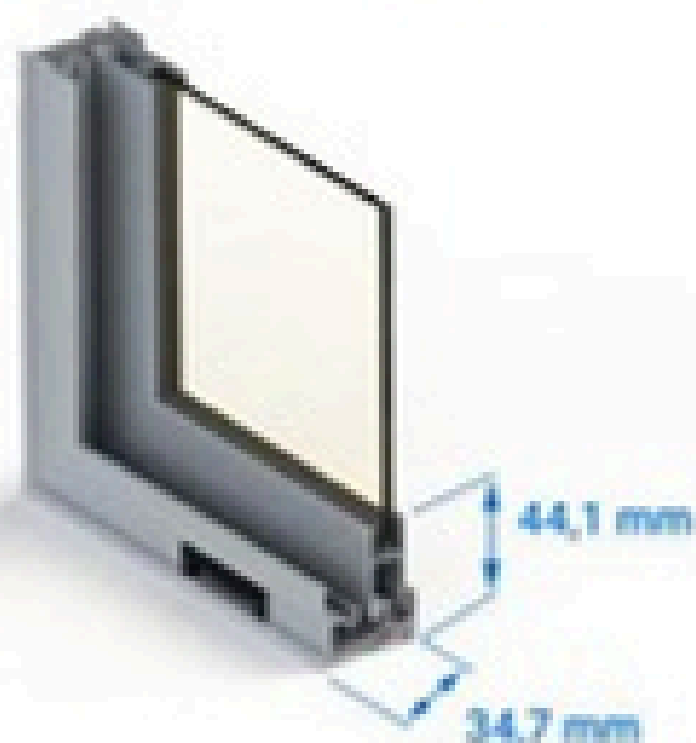

X: corresponde a la nave móvil, O: corresponde a la nave fija.

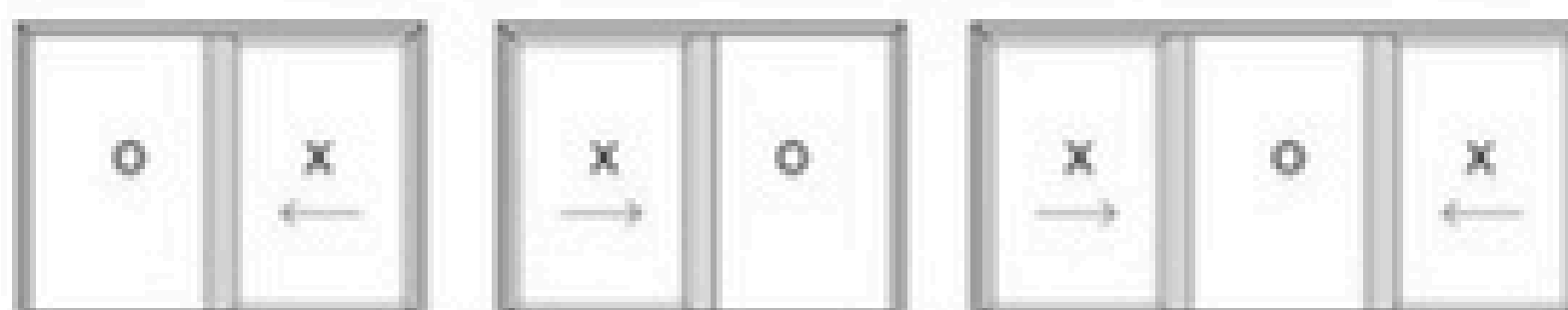



LÍNEA SUPERIOR

Serie 33

TRIASIX CAPITAL GROUP
Bogotá - Colombia
305 339 9795
www.ventanastriasix.com

Ventana que por su diseño y combinación de accesorios es una solución suave, de fácil accionar, que aporta mayores niveles de desempeño en comparación con las ventanas tradicionales comunes. Serie versátil, de ensamble simple, con cortes a 90 grados y perfiles ligeramente redondeados.

Sistema de cerramiento arquitectónico que permite fabricar ventanas corredizas y vidrios fijos. Ideal para proyectos de uso residencial, en zonas comunes y/o habitaciones.

BENEFICIOS



Mejor atenuación acústica por la hermeticidad que ofrecen las felpas en los puntos de cierre y el ajuste que éstas ofrecen entre marco y nave comparado con los sistemas tradicionales.



Ofrece la seguridad necesaria mediante su cierre automático.



Buena estanqueidad gracias a su sistema de drenaje mejorado de sillar cámara.



3 opciones de enganche de acuerdo a las diferentes presiones de viento.

CARACTERÍSTICAS



Cuenta con perfilería para realizar ventanas corredizas, cuerpos fijos y la combinación entre éstos.



Permite el uso de 3 espesores de vidrio: 3, 4 y 5mm.



Posibilidad de uso de sillar sencillo, sillar cámara isobárica y sillar con alfaja integrada para una mejor evacuación de agua.



Cuenta con tres tipos de enganche para la sección fija que varían según las restricciones de la ventana.



Sellos verticales y horizontales en felpa y EPDM en nave.

Sistema	Espesor de vidrio	Profundidad de marco	Ancho de perfil	Capacidad de carga máxima por nave	Accesorios
Ventana Corrediza	3mm - 5mm	33.7mm	56.4mm	20Kg	Alto desempeño y cómoda operación.
Vidrio Fijo	3mm - 5mm	33.7mm	56.4mm	NA	

COLORES DISPONIBLES

ALUMINA cuenta con una amplia variedad de acabados, en anodizados y pinturas para sus sistemas arquitectónicos, consulte con su asesor para mayor información.

VENTANA CORREDIZA LINEA SUPEIOR SERIE 33

www.ventanastriasix.com



NIVELES DE DESEMPEÑO



RESISTENCIA AL VIENTO

Suave operación y seguridad.

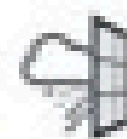

ESTANQUEIDAD AL AGUA

Reducción de filtraciones de agua sin afectar su maniobrabilidad.

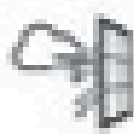

IMPERMEABILIDAD AL AIRE

Mejor confort climático y acústico.

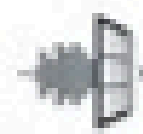

REDUCCIÓN ACÚSTICA

Su sistema de sellado perimetral favorece su desempeño acústico.

DISEÑOS & APERTURAS



X: corresponde a la nave móvil, O: corresponde a la nave fija.





LINEA MAESTRO

TRIASIX CAPITAL GROUP
Bogotá - Colombia
305 339 9795
www.ventanastriasix.com
VENTANAS
ARQUITECTÓNICAS



TRADICIÓN Y VERSATILIDAD A TUS OBRAS

Esta línea se caracteriza por un diseño tradicional de funcionalidad media. Cuenta con diversos sistemas que permiten su uso en diferentes espacios.

Es una línea compuesta por sistemas de cerramientos arquitectónicos que permiten fabricar ventanas corredizas, ventanas proyectantes, puertas corredizas, puertas batientes y vidrios Fijos en diferentes combinaciones de aperturas.

Ideal para construcciones de vivienda residencial.

PUERTA CORREDIZO MAESTRO 7038



www.ventanastriasix.com



Te presentamos el Sistema de Puerta Corrediza 7038 MEJORADA, que gracias al rediseño y optimización que realizamos desde ALUMINA a algunos de los perfiles de la serie, nos permite entregarte hoy una puerta **16% más liviana** y con **niveles de desempeño mejorados**, asegurándonos que tengas productos que sigan marcando la diferencia en tus proyectos constructivos.

- Perfil horizontal con mejora en las cavidades porta felpas, que incrementan el sello entre felpas y el aluminio, otorgando un desempeño más eficiente que la versión anterior.
- Perfil de refuerzo vertical de enganche, que permite que las naves de las puertas corredizas del sistema alcancen mayores dimensiones de hoja en cumplimiento de la normatividad vigente.
- El Adaptador de encuentro central reforzado, maneja la misma línea visual del perfil de refuerzo de enganches. Esta configuración aporta una mayor resistencia a la carga de viento en naves de mayores dimensiones de puertas con cierre central.
- Rediseño de perfil de jamba, para un mejor ajuste y sello entre marco y nave, que disminuye al máximo la filtración de ruido, agua y aire, conforme a normatividad vigente.
- El sillar plano ofrece la posibilidad de embeber en el piso, condición que facilita la accesibilidad y el tránsito de personas sin elementos que puedan interrumpir el paso. Es de una alta aplicabilidad en edificaciones de tipo de uso comercial e institucional.
- El sillar inclinado es una alternativa más que ofrece desempeño mejorado, para aplicaciones exteriores garantizando una mejor evacuación del agua.

PUERTA CORREDIZA LINEA MAESTRO 80-25

TRIÁSIX



- Sistema tradicional que permite fabricar puertas y ventanas corredizas de alturas medias (hasta 2.10mt según la zona del proyecto), para construcciones de tipo residencial en zonas como habitaciones o salas.
- Cuenta con enganche reforzado para dar cumplimiento a la norma NSR-10 vigente en Colombia.
- Su riel inferior o sillar tiene la altura e inclinación adecuadas permitiendo una correcta evacuación del agua. Al usarse como puerta puede incluirse pisador interior para evitar tropiezos.
- La puerta posee divisor horizontal de nave para reducir áreas de vidrio o acentuar líneas horizontales.
- Con este sistema se pueden realizar diseños de 2 hasta 6 naves por sus marcos de 2 y 3 rieles.

PUERTA CORREDIZA LINEA MAESTRO 744

www.ventanastriasix.com



- Sistema tradicional que permite fabricar ventanas y puertas de baja altura (hasta 1.90m según la zona del proyecto) para construcciones de tipo residenciales en zonas como alcobas.
- Cuenta con una opción de enganche reforzado para dar cumplimiento a la norma NSR-10 vigente en Colombia.
- Su sillar, o perfil inferior, está diseñado con la inclinación y altura adecuados para garantizar una correcta evacuación del agua.

Cuenta con divisores horizontales para reducir áreas de vidrio.

- Con este sistema, pueden diseñarse puertas de 2 hasta 6 naves gracias a sus marcos de dos y tres rieles.
- Permite el uso de vidrio desde 4mm hasta 8mm de espesor.

PUERTA BATIENTE 3890

www.ventanastriasix.com



- Sistema tradicional que permite fabricar puertas batientes embisagradas y pivotantes de alturas medias (hasta 2.10m dependiendo de la zona del proyecto) para uso en construcciones de tipo residencial en balcones o alcobas e incluso en proyectos institucionales como oficinas o espacios de trabajo.
- Puede fabricarse en vidrio o combinada con enchapes.
- Permite el uso de vidrios desde 4mm hasta 23mm de espesor cambiando el

VENTANA CORREDIZO LINEA MAESTRO 50-20



www.ventanastriasix.com



- Sistema tradicional que permite fabricar ventanas corredizas y vidrios fijos de bajas alturas (hasta 1.30mt dependiendo de la zona del proyecto) en construcciones residenciales tipo VIS.
- Cuenta con dos opciones de perfiles centrales reforzados permitiendo dar cumplimiento a la norma NSR-10 vigente en Colombia.
- Puede integrarse a sus naves el uso de persianas anti-gas o anti-condensación para cumplir regulaciones de áreas ventiladas.
- El riel inferior o sillar de esta ventana puede ser simple o con alfajía incorporada, para una adecuada evacuación del agua.
- Con este sistema pueden diseñarse ventanas de 2 hasta 4 naves con vidrios de 3mm o 4mm de espesor.

LINEA PROYECTANTE MAESTRO 38 -31

www.ventanastriasix.com



- Sistema tradicional que permite fabricar ventanas proyectantes y vidrios fijos en construcciones de tipo residencial e institucional.
- Cuenta con 8 tipos de pisavidrios que se acoplan al diseño de otro tipo de cerramientos o a fachadas.
- Sus sellos perimetrales favorecen la hermeticidad del cerramiento.
- Se puede instalar con persianas fijas para uso en cocina.
- Permite el uso de vidrios con espesores desde 4mm hasta 23mm cambiando su pisavidrio.









SOLUCIONES PARA CADA ESPACIO DE TU PROYECTO

En los proyectos arquitectónicos surgen diversos detalles constructivos que requieren especial atención, pues hacen parte integral de la obra y se integran al espacio desde la estética, seguridad o funcionalidad.





En **ALUMINA** contamos con un portafolio complementario a nuestros sistemas de puertas, ventanas y fachadas que se adaptan a las necesidades de diseño y responden a los requerimientos de diseño especificados en la obra.

Sistema de anclaje para baranda sin verticales de vidrio templado. Ideal para espacios abiertos como balcones en edificios, oficinas, pasajes, centros comerciales, escaleras y en general en edificaciones de altas especificaciones. Su diseño versátil y funcional genera una sensación de amplitud en los espacios donde se instala.

BENEFICIOS

-  Segura.
-  Bajo mantenimiento.
-  Versátil y de fácil instalación.
-  Diseño elegante, estético e innovador.
-  Eficiente evacuación del agua.
-  Permite la construcción de sistemas de barandas modulares sin límite de longitud.
-  Instalación seca y rápida con fijaciones no expansivas.

CARACTERÍSTICAS

-  Cumple con las normas colombianas conforme a los requerimientos de resistencia estructural en cargas vivas de 1.0 kN/m, para barandas en vidrio exigidos en la NSR10 (ASTM E2353 NTC6320) y NTC6321 y con pruebas de impacto acorde a la norma UNE-EN-12600:003.
-  Producto entregado en kit (de fijación) compuesto por: perfiles base, cuñas de fijación, empaques y accesorios.
-  Cada kit permite instalar dos módulos de vidrio de 2010 mm lineales los cuales se deben validar según el diseño particular del proyecto.
-  Perfil base con evacuación de agua al exterior.
-  Ideal para barandas sin verticales con altura de uso de 1.10 m. Otras alturas deben validarse con nuestro equipo técnico para la condición específica de uso.

 Sistema	 Espesor de vidrio	 Ancho de perfil	 Alto de perfil	 Presión de carga por módulo
Baranda Infinity	6+6 hasta 10+10	99mm	115mm	1.0 kN/m (100 kg/m ²)

*Espesores menores de vidrio se deben validar según la aplicación particular

COLORES DISPONIBLES

ALUMINA cuenta con una amplia variedad de acabados, en anodizados y pinturas para tus sistemas arquitectónicos. Consulte con su asesor para mayor información.

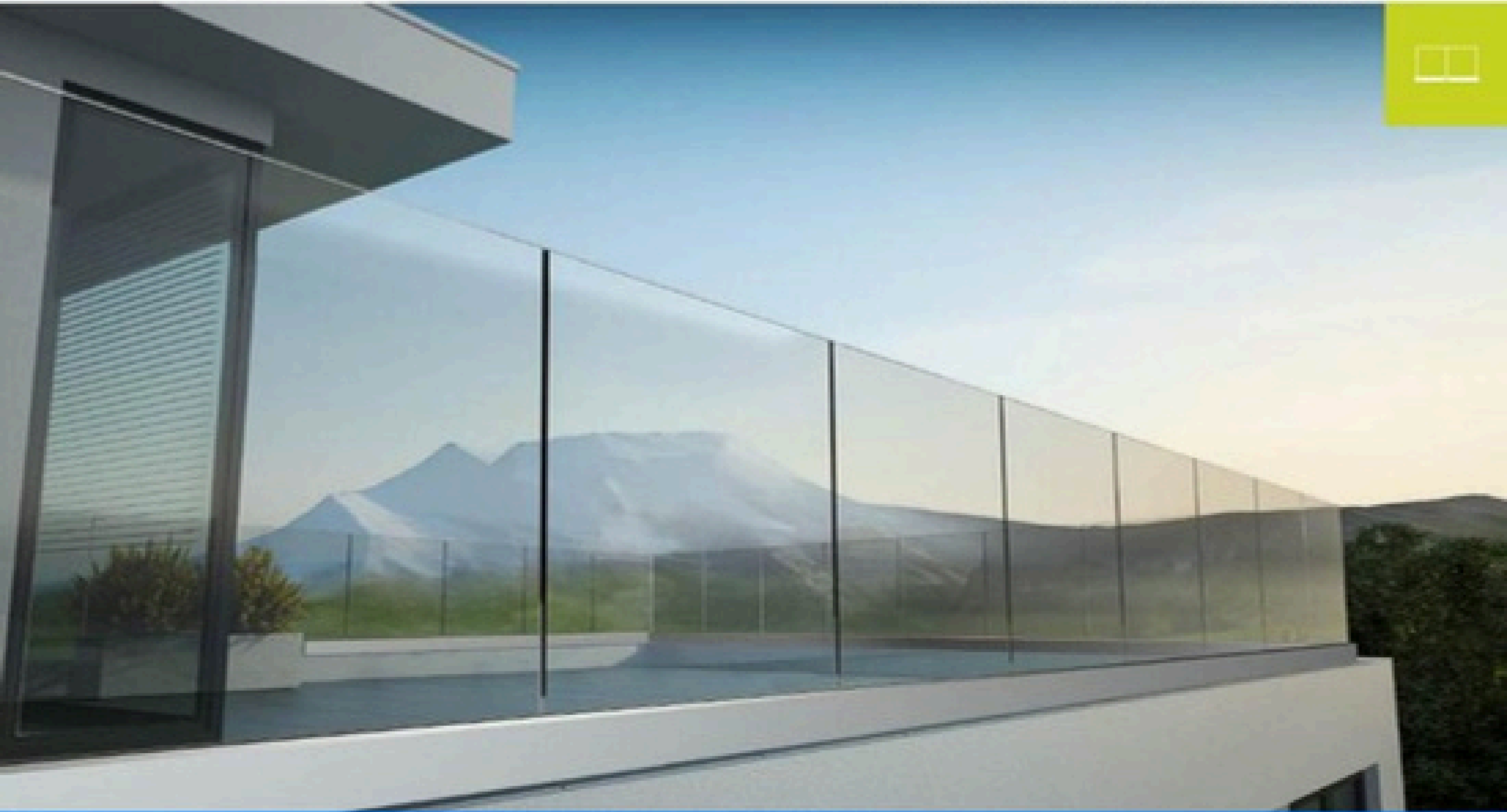

- El vidrio debe ser templado y cumplir con las normas establecidas para este producto.
- Prueba de impacto con impactador de 50Kg.

DISEÑOS

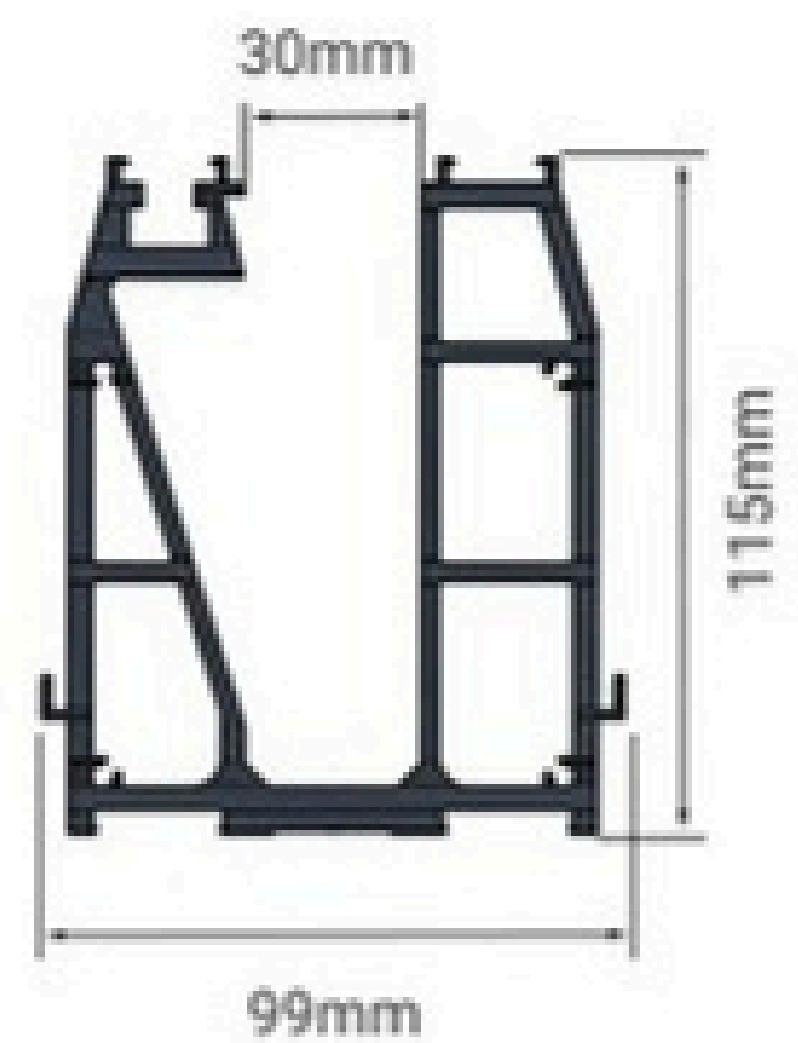
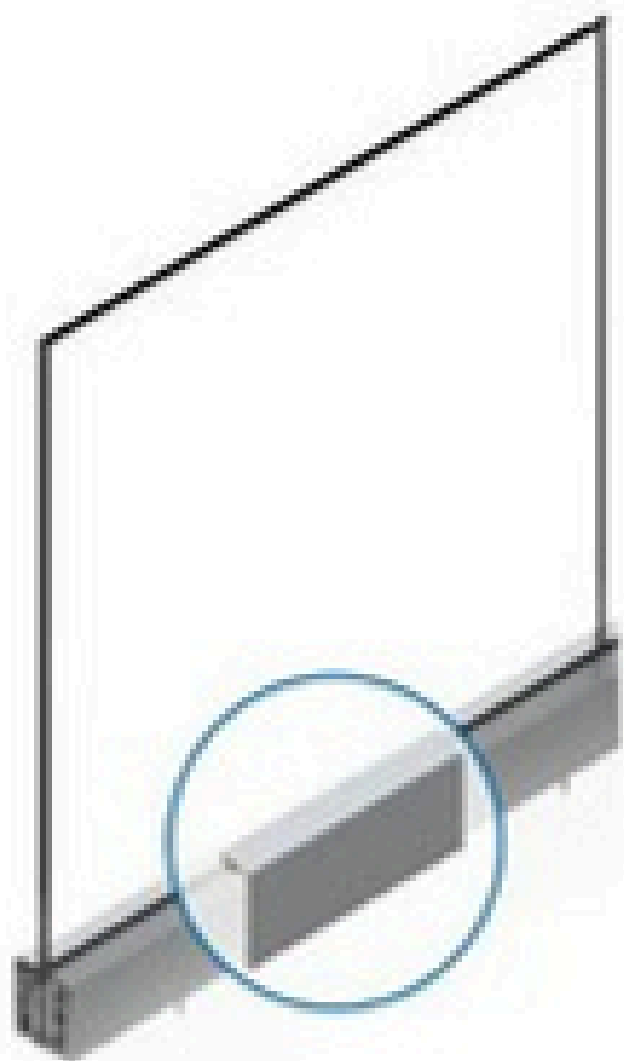

Las tapas deben solicitarse por separado
(Referencia **BAR2319**) en los acabados disponibles

TRIÁS X

DESDE 2012

WWW.VENTANASTRIASIX.COM